



**THINKSO**

The logo for THINKSO features the word in a bold, sans-serif font. The letters 'I', 'N', and 'K' are highlighted with vertical bars in red, yellow, and teal respectively. A horizontal bar with a color gradient from red to yellow to teal extends from the right side of the 'O' across the top of the page.

**THINKSO**

## 讓產品外型替你的品牌說話

PCH 國際副總裁 Brady Forrest：「捧著大把鈔票找工程師，不如快去搭上一個好的工業設計師。」  
建立品牌識別度的第一步，首先要做到『讓產品外型替你的品牌說話』，好的設計可以傳遞好的品質資訊。  
設計語言的養成，就是即使拿掉產品 MARK 消費者依然能夠辨別其品牌，此影響力遠遠大於購買商業廣告。



# 概念機種

VS - 130





**THINKSO**

VS 130M

THINKSO

THINKSO

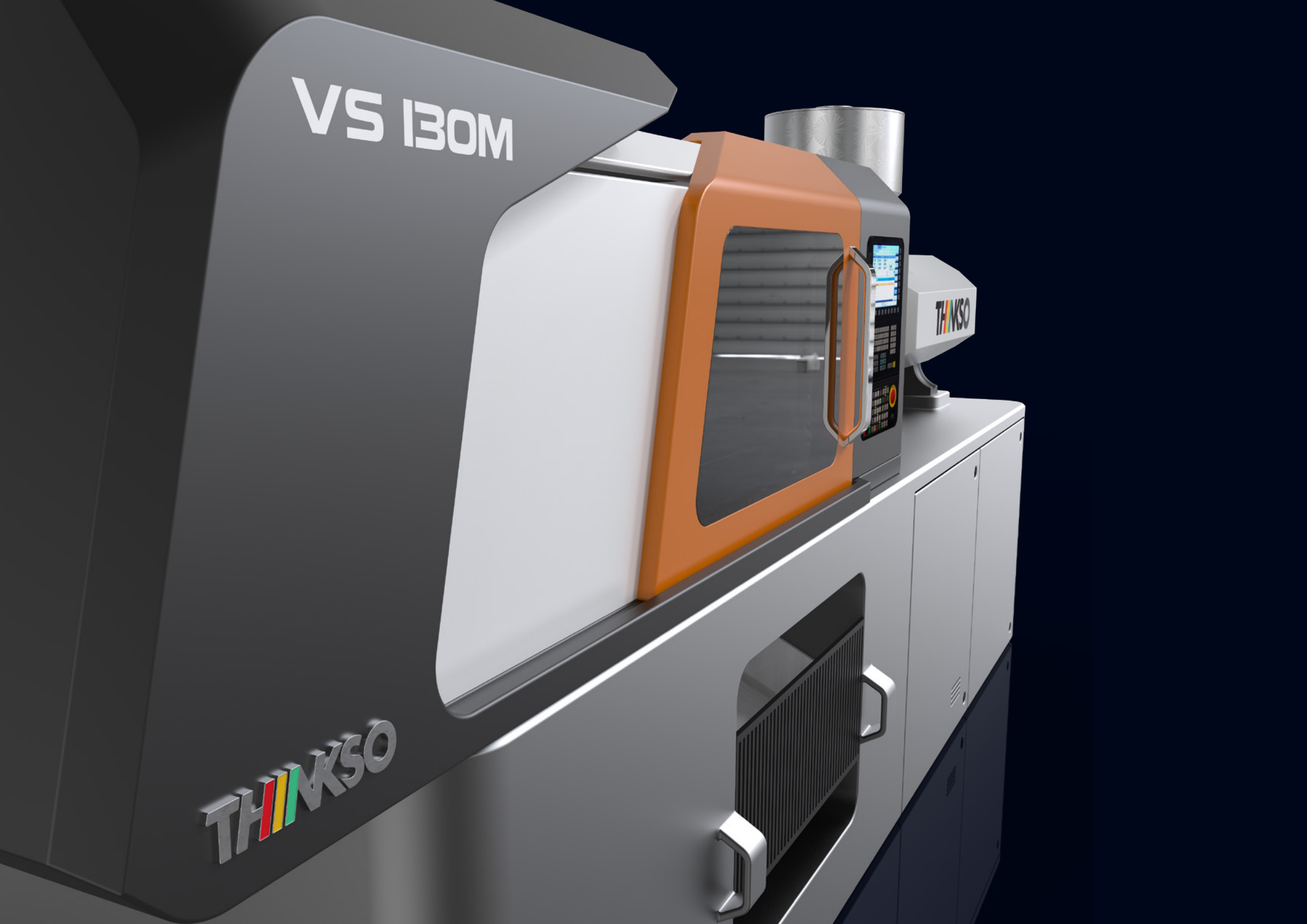

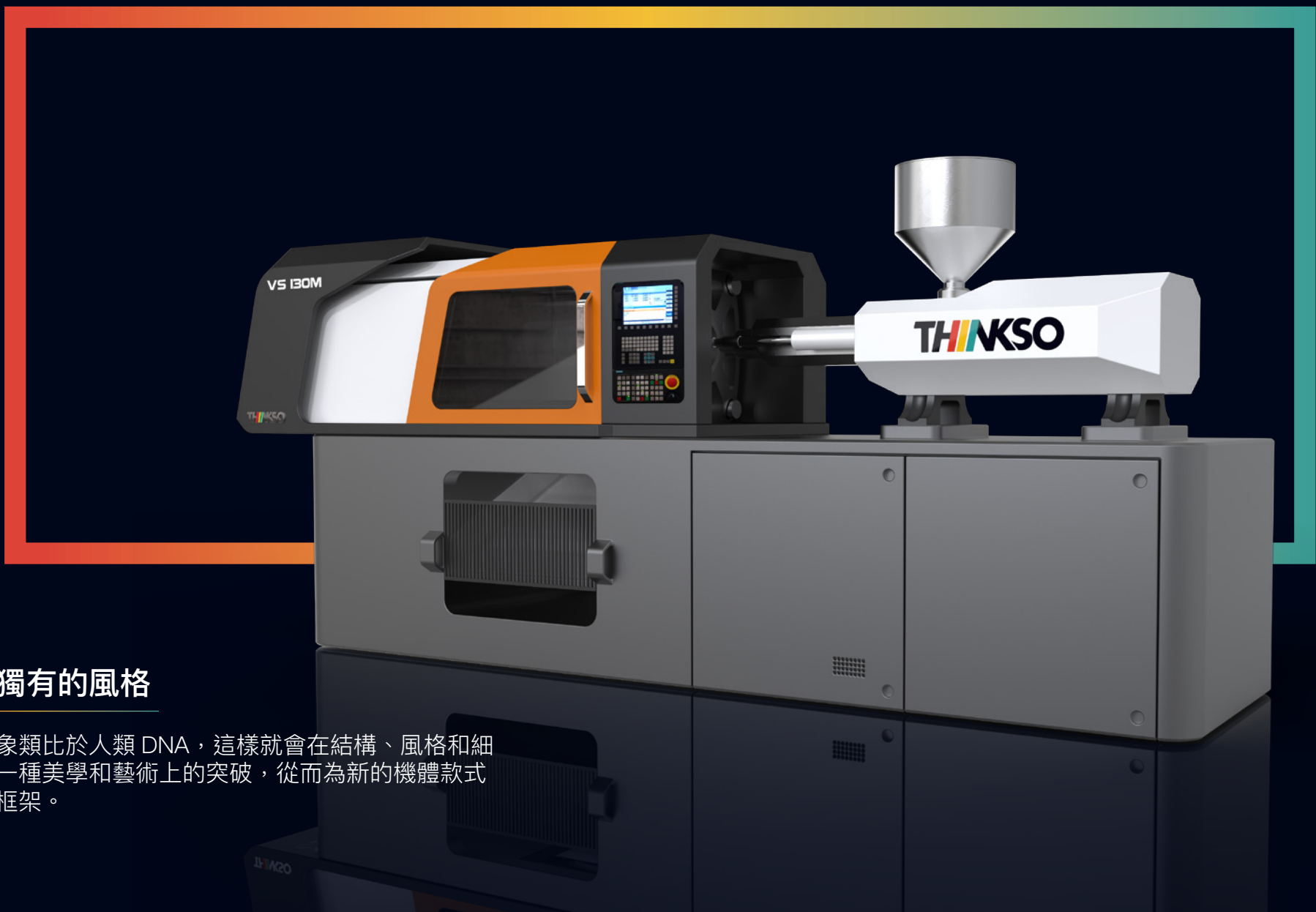

## 樹立您獨有的風格

把品牌形象類比於人類 DNA，這樣就會在結構、風格和細節上產生一種美學和藝術上的突破，從而為新的機體款式定義設計框架。

## 樹立您獨有的風格

設計更長遠的任務是在不斷增加款式的同時，建立起家族化的相似性，並且強調每款機體的獨特個性與特徵。

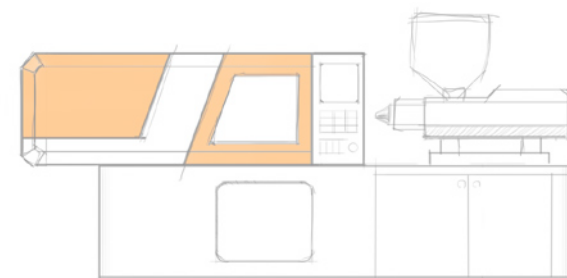
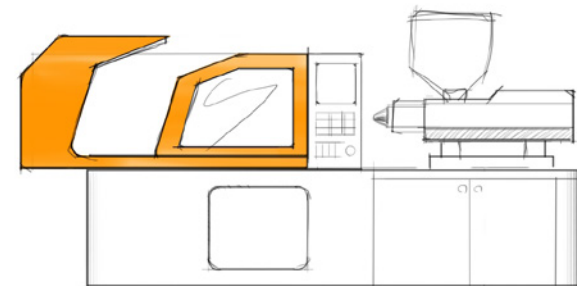
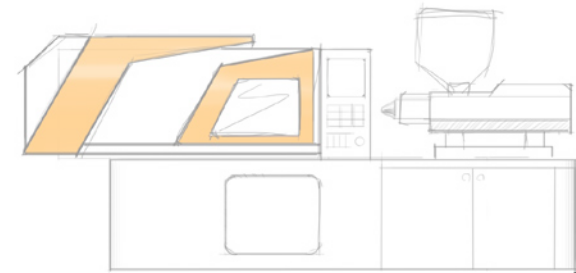

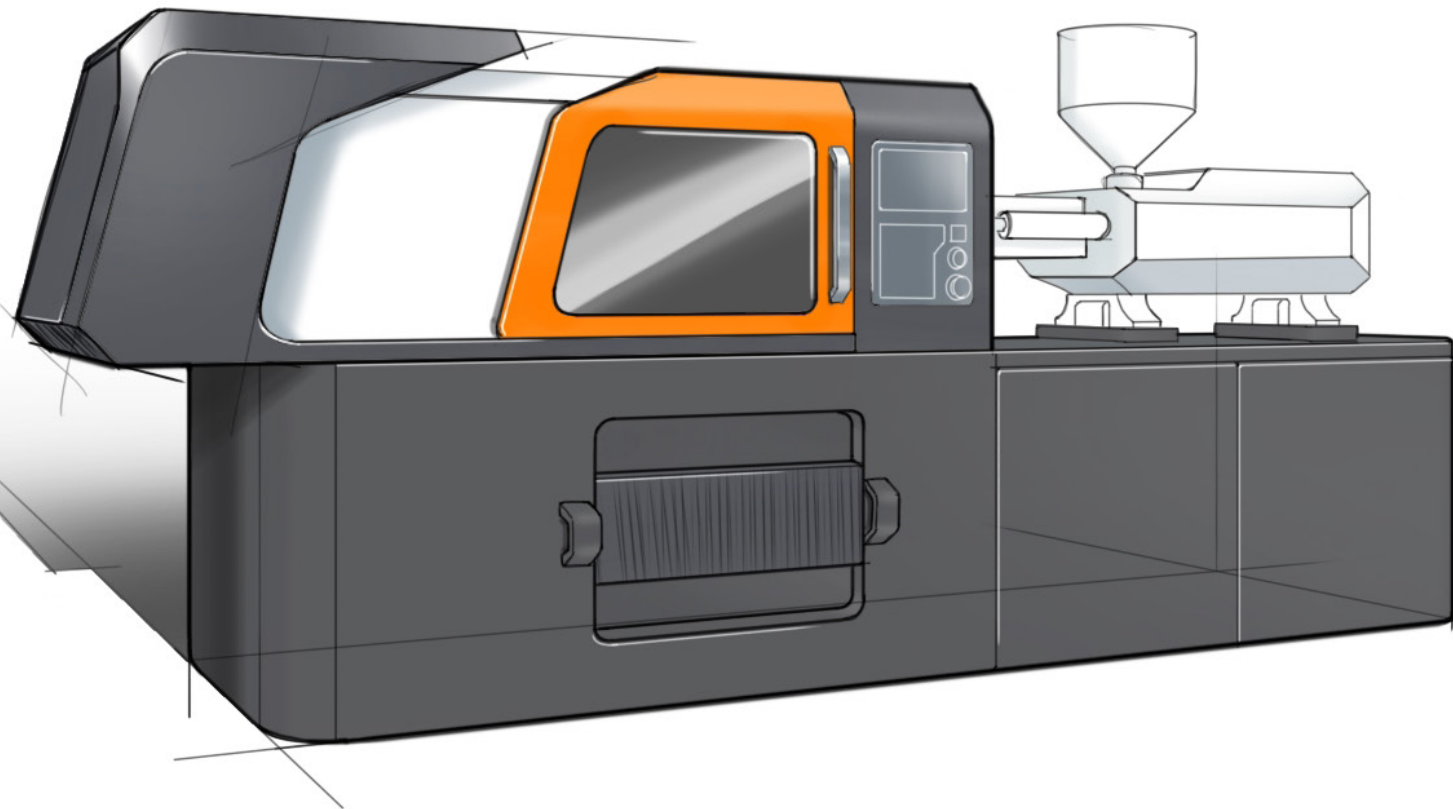
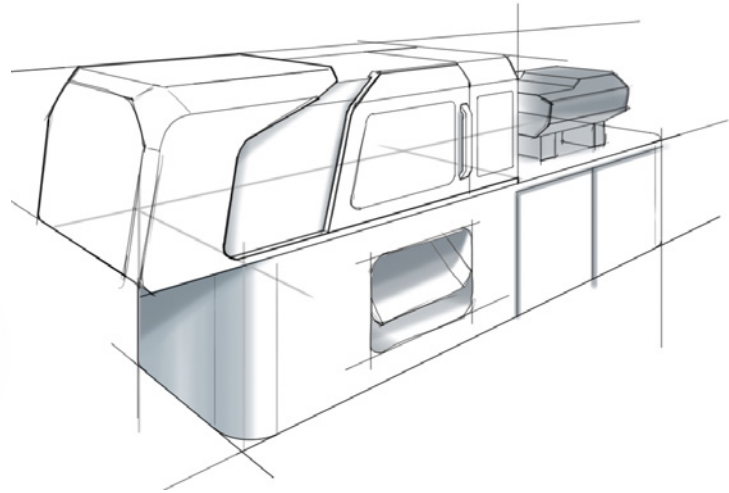
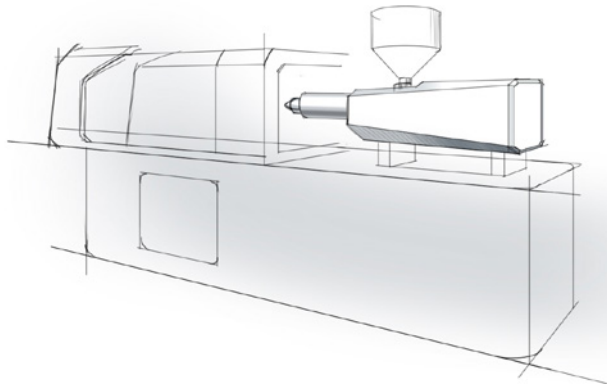



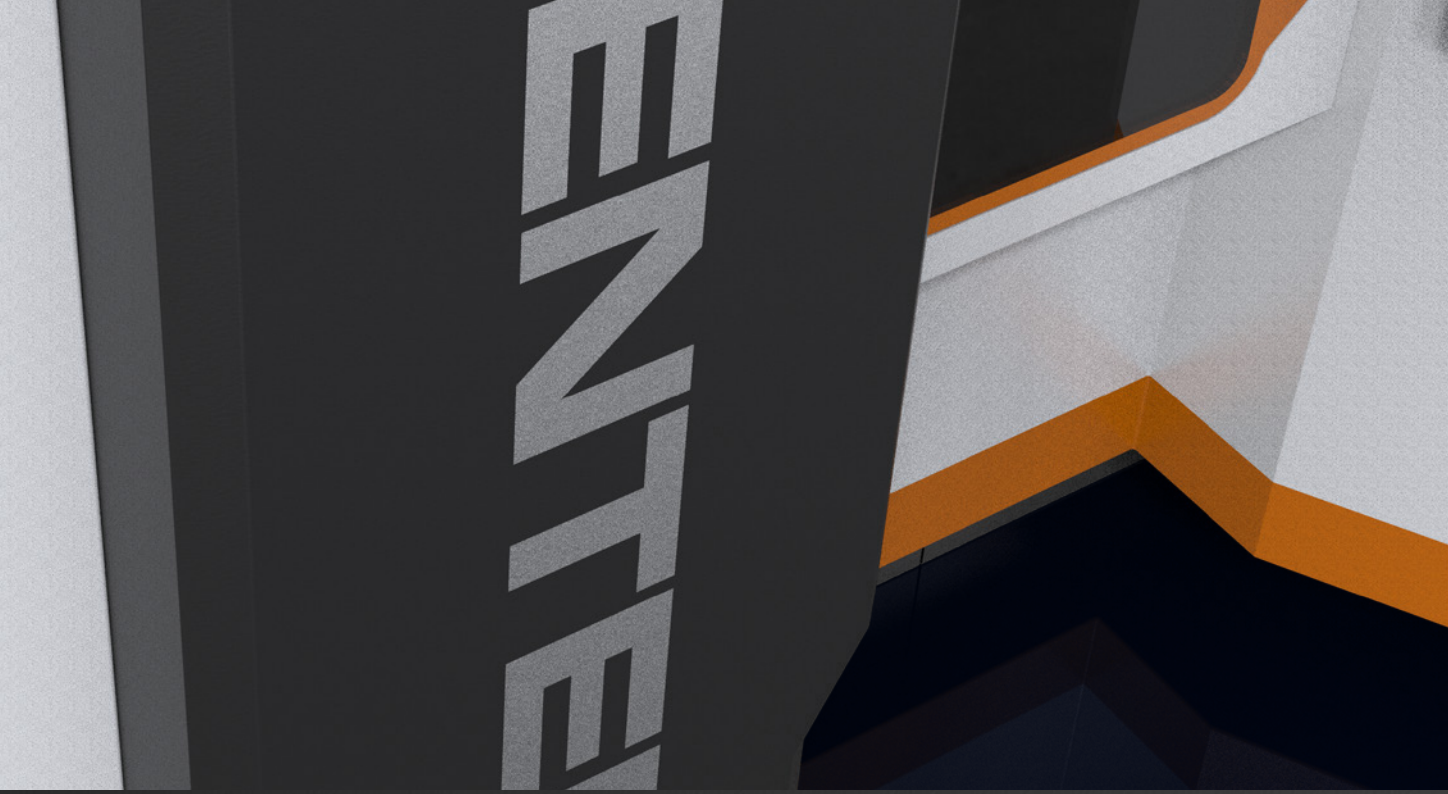

## 概念機種

Vcenter-H500



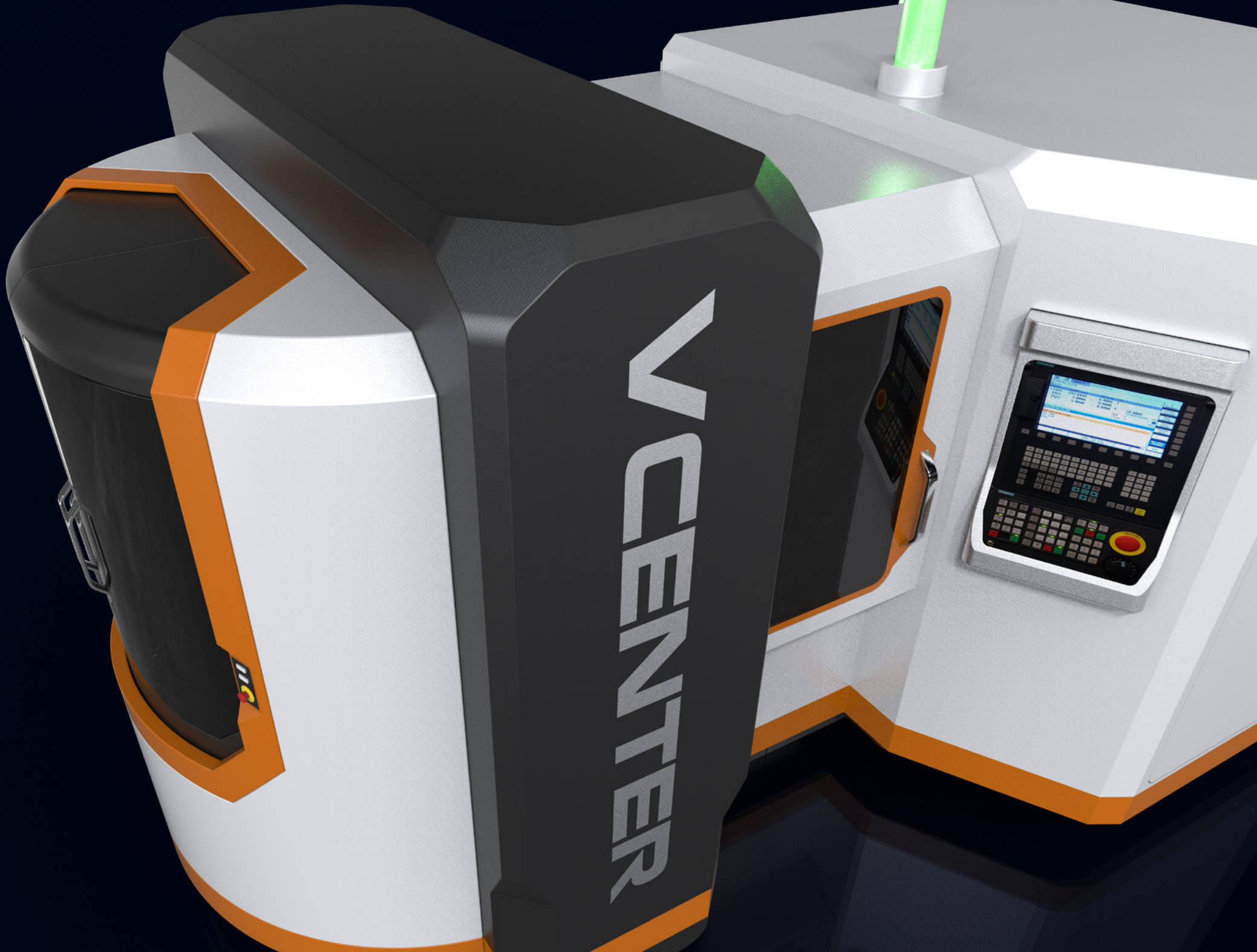

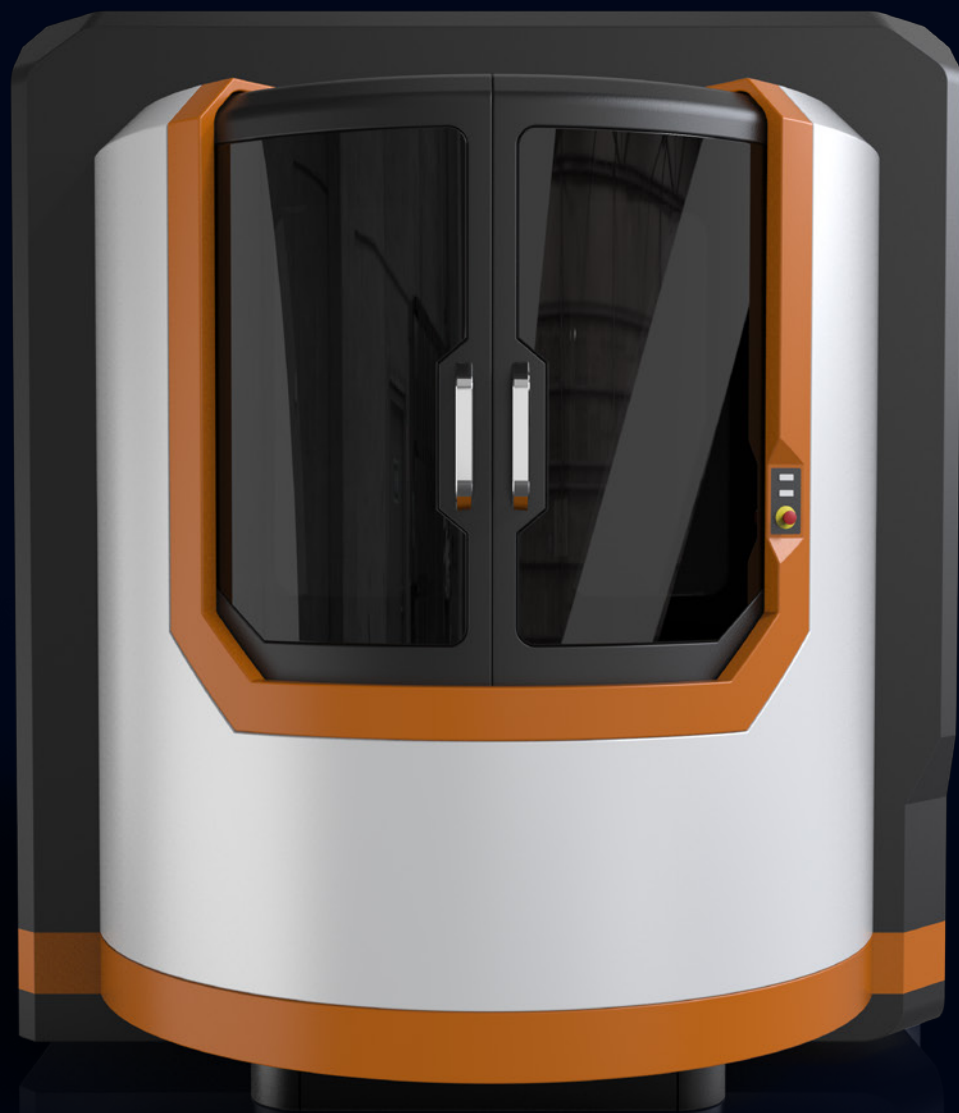



## 追求美是人的天性

人會想要得到美麗的事物，是純粹的生理需求，並非複雜的價值衡量，這也是設計迷人的原因。

## 追求美是人的天性

在設計中享受思維的解構與重組，理性與感性間拿捏平衡。  
在設計這場往來的談話裡，永不停止的尋求更好的可能！

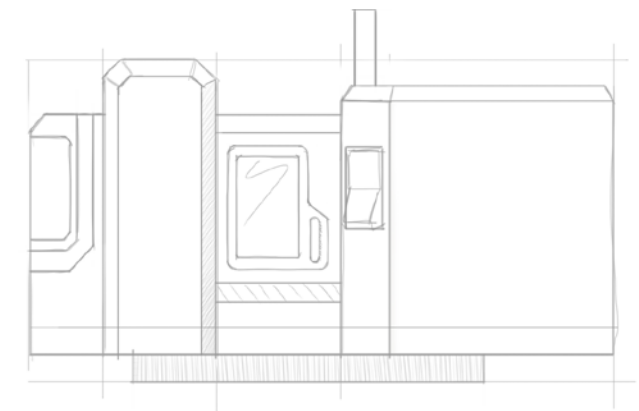
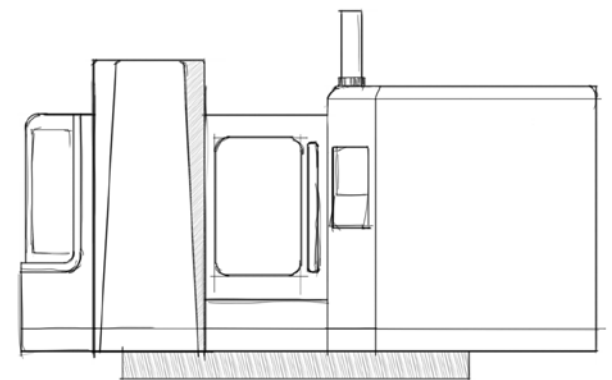
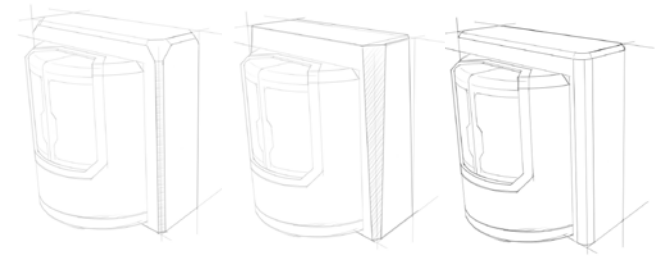

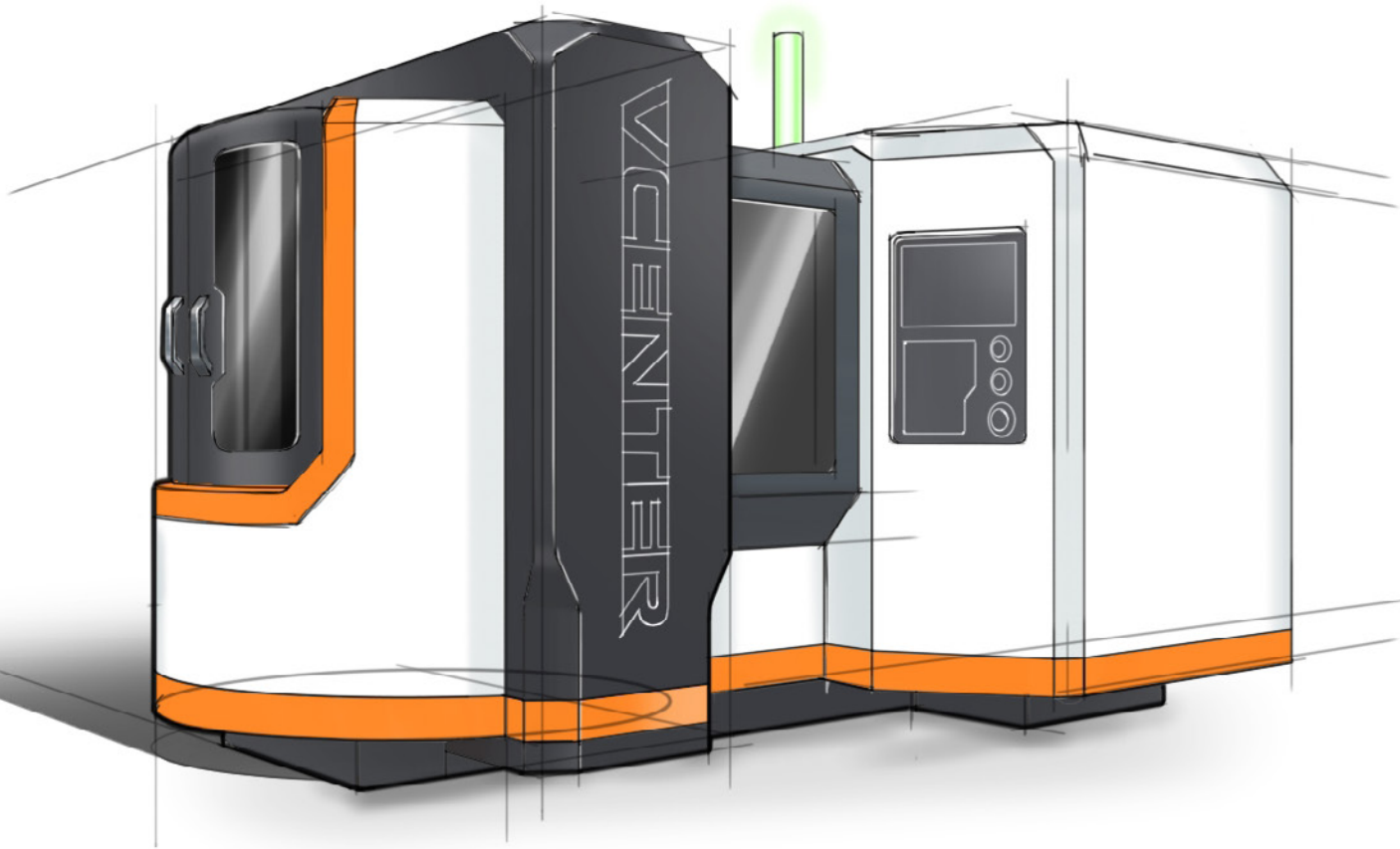
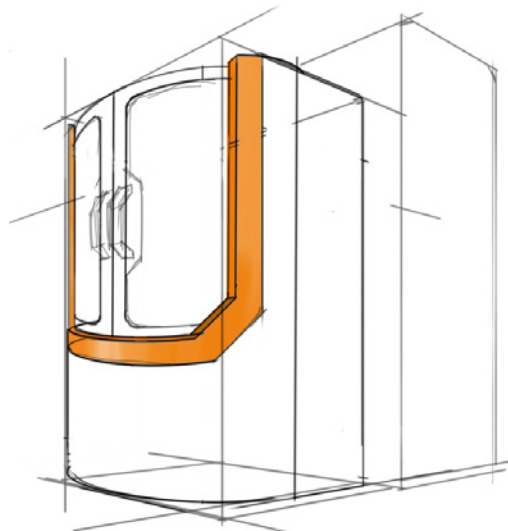
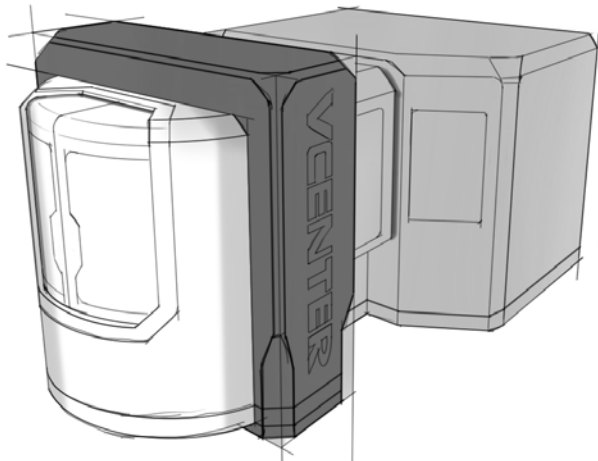

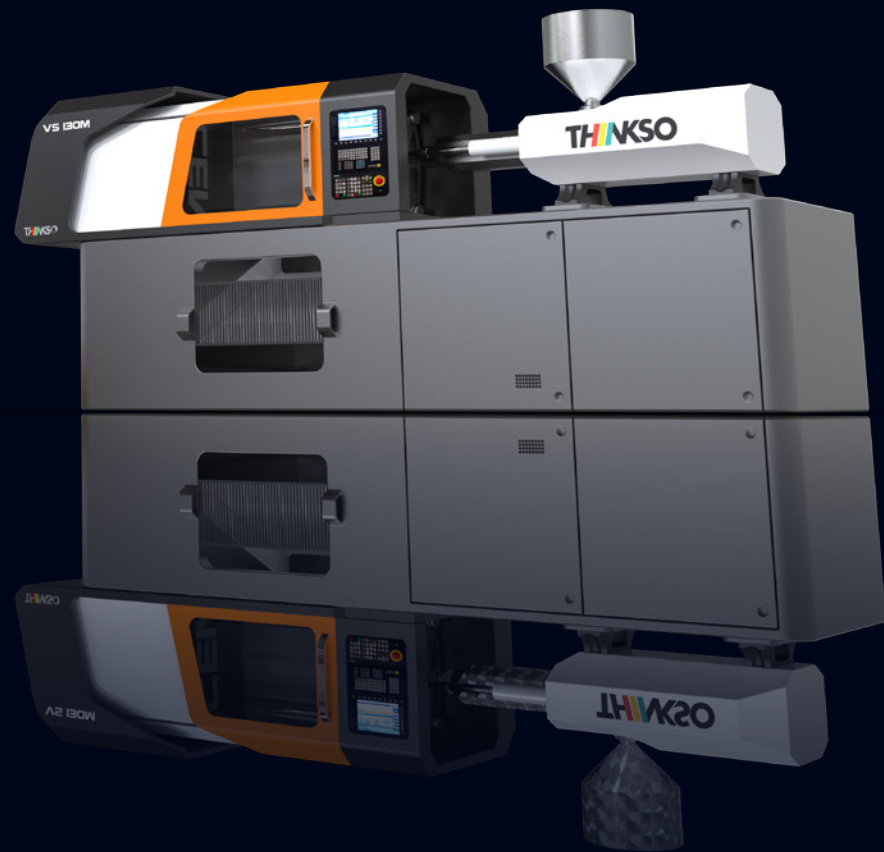
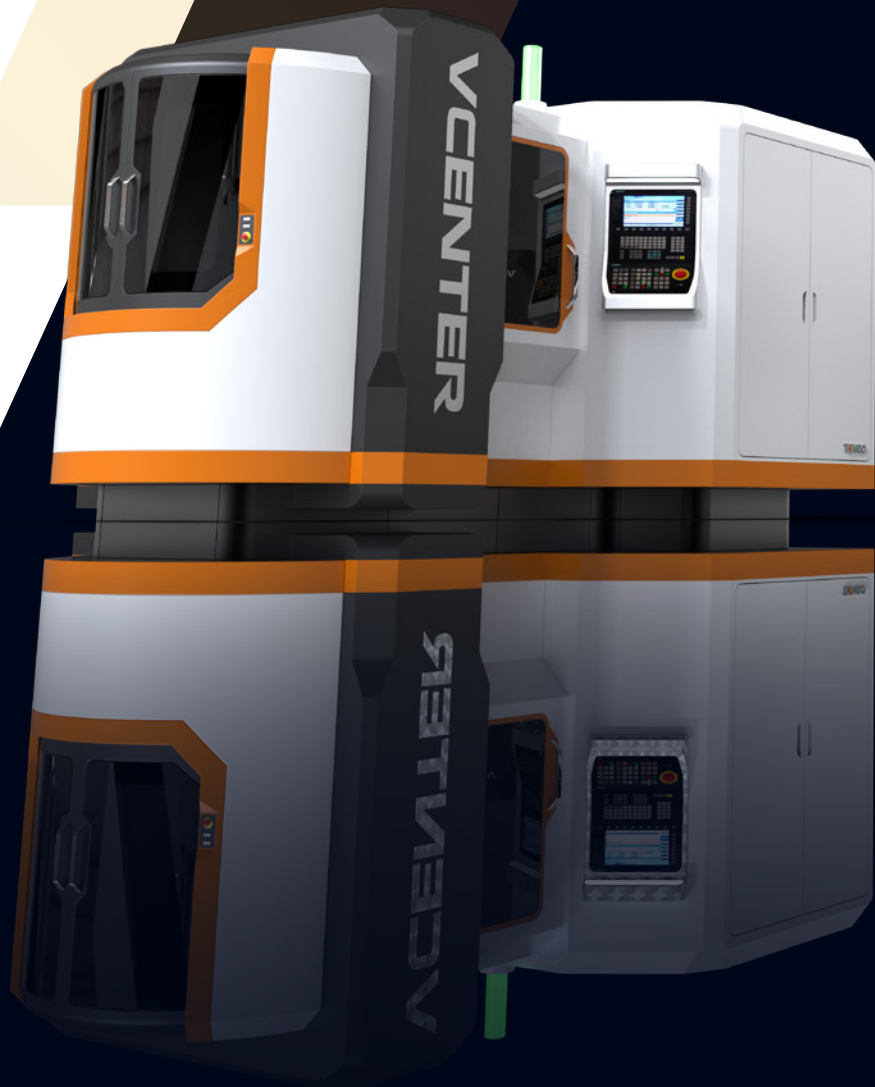



## 專業的板金設計團隊

THINKSO 是一間專門設計板金機殼的設計公司，我們整合了許多設計界的人才與板金業的專家，是設計界中難得擁有板金工程專業的設計公司。因為板金拆圖不須假他人之手，我們擁有完全的設計及施工之主導權，不論多麼獨特、困難的設計都能完全呈現，協助客戶建立品牌辨識度。



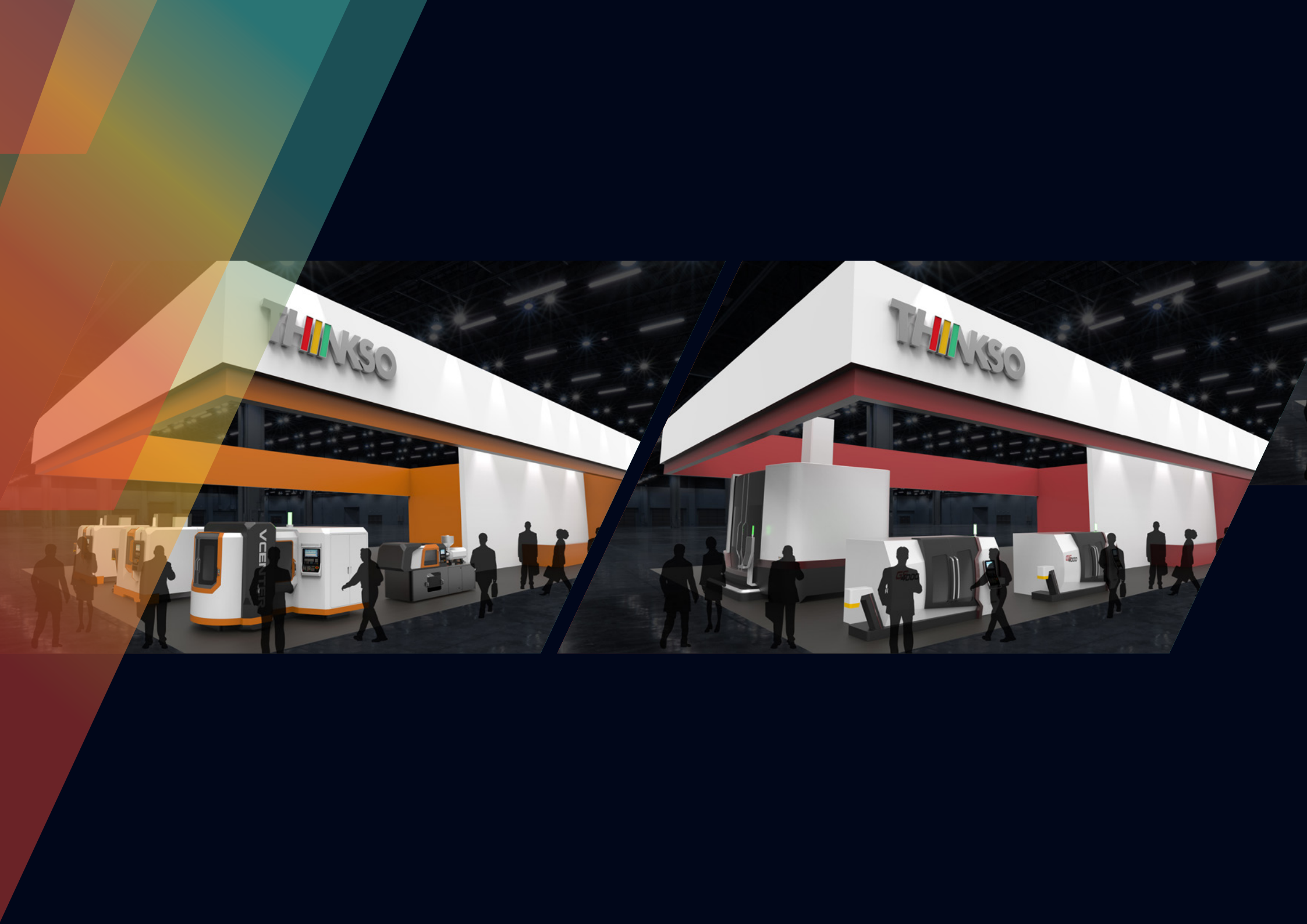

THINKSO

THINKSO

VCE

THINKSO



## 提升展場魅力

展場中機具林立，為什麼歐日大廠總是能讓人遠遠就一眼認出來？沒錯，正是機體設計語言一致所塑造的品牌辨識度，這正是 THINKSO 所擅長的。我們將為顧客規劃一系列風格一致的機台造型，使顧客能在展場中脫穎而出。

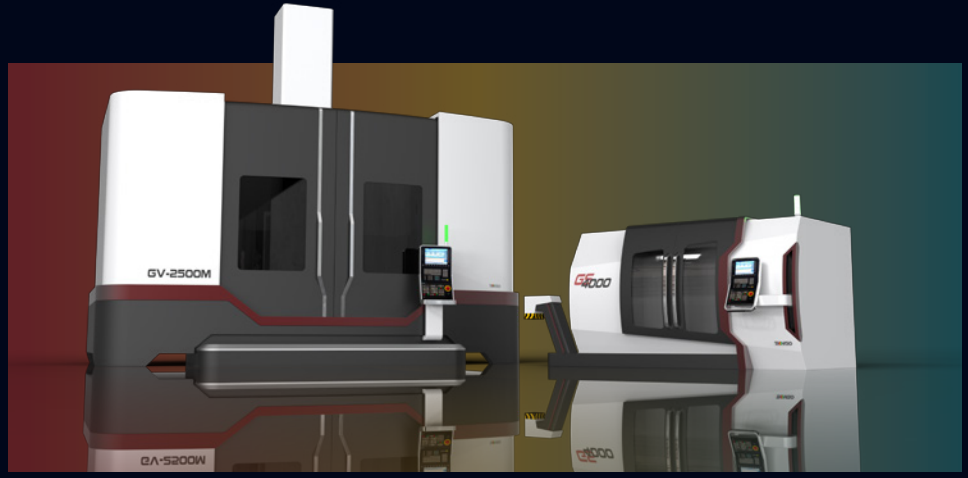
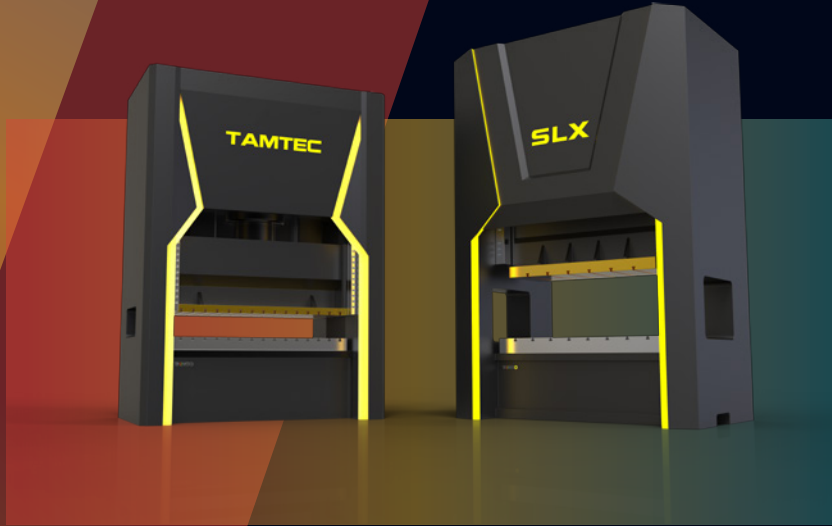



## THINKSO 工具機設計

我們深信，好的設計不需要說明書，使用者就會操作。我們會針對操作過程做調查分析，在設計上用更聰明的方式引導使用者。並減去多餘的操作步驟、縮短動作行程，讓人機互動更直覺，創造良好的使用體驗並提升工作效率。



## 板金，不只有這樣

THINKSO 熟知板金加工工法，我們擁有獨家板金放樣技術，並於世界技能競賽板金職類為台灣  
拿下金牌，同時也為多間板金大廠繪製及放樣許多複雜產品或裝置藝術之板金施工圖。

**GV-2500M**

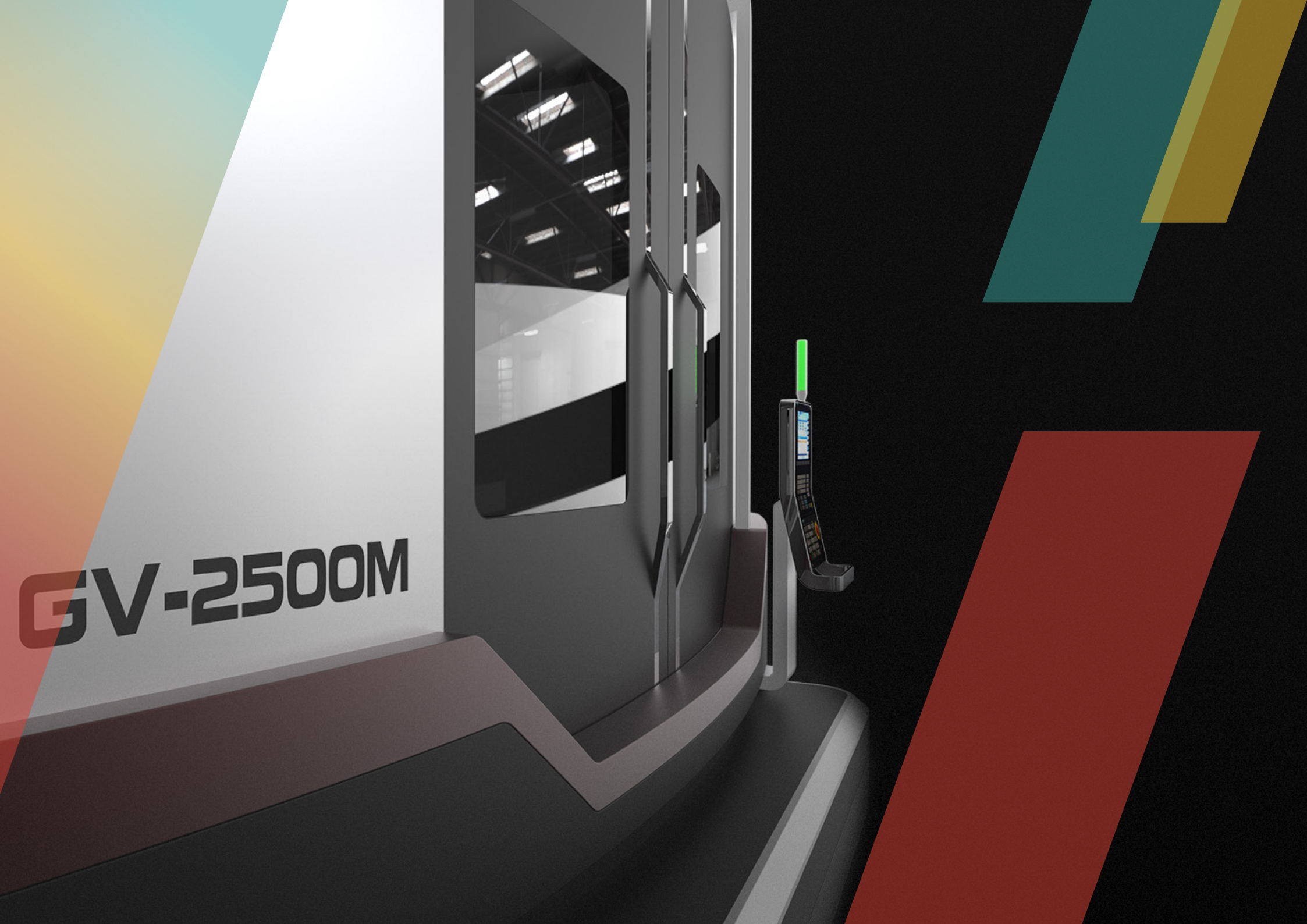
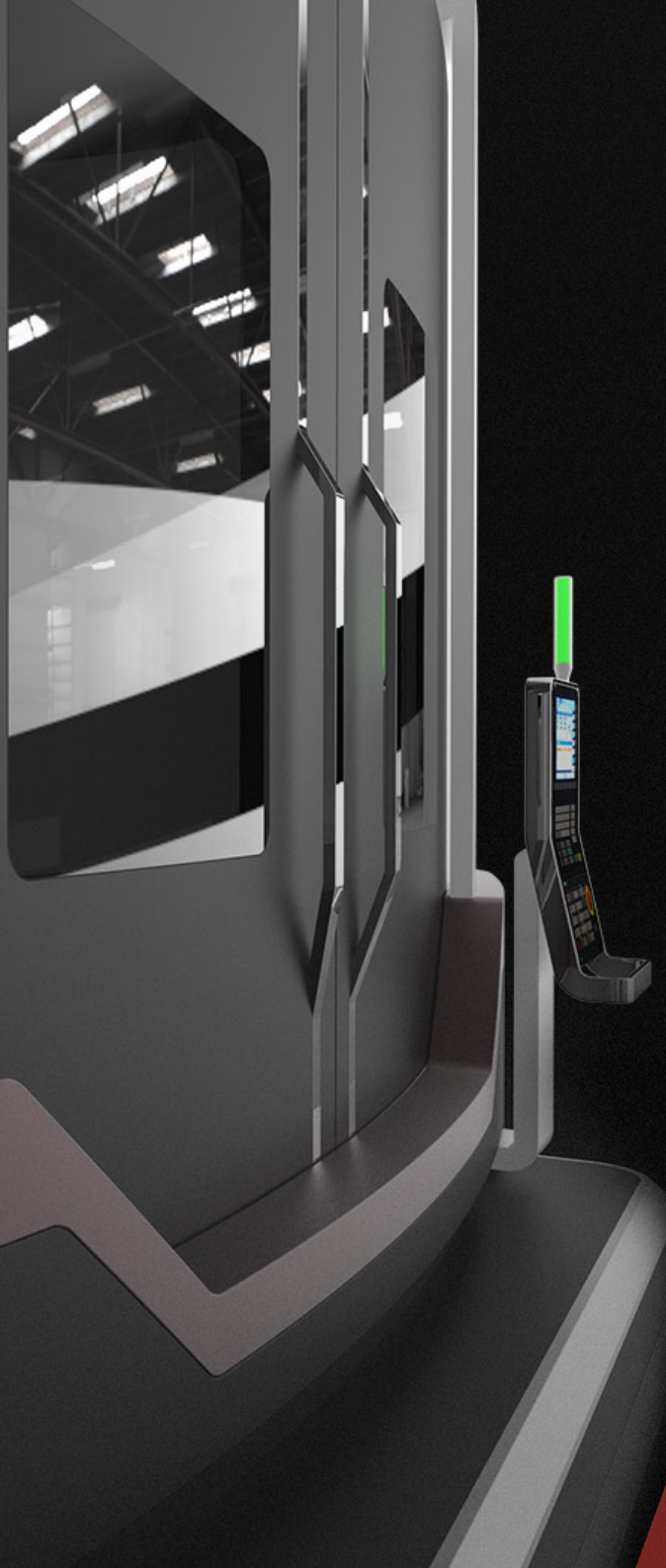

A decorative graphic consisting of a series of colored dots (red, orange, yellow, green, blue) arranged in a curved path, with wavy lines extending from the dots. The title '機能與美感' is centered below the dots.

## 機能與美感

對 THINKSO 來說，一個好的機具設備除了效能以外，我們更講究使用者體驗。因此 THINKSO 於設計前，必定事先作完整的分析與調查，進而在發想過程中導入人因工程分析。做到以「造型設計引導人機互動」，讓工業機具也能美感與機能並存。



---

## Detailed Stress Analysis

---

- 1 板材受力變量
- 2 板材補強後變形量
- 3 透過應力分析了解其變形量  
並選用適當板材厚度與金屬  
材質。

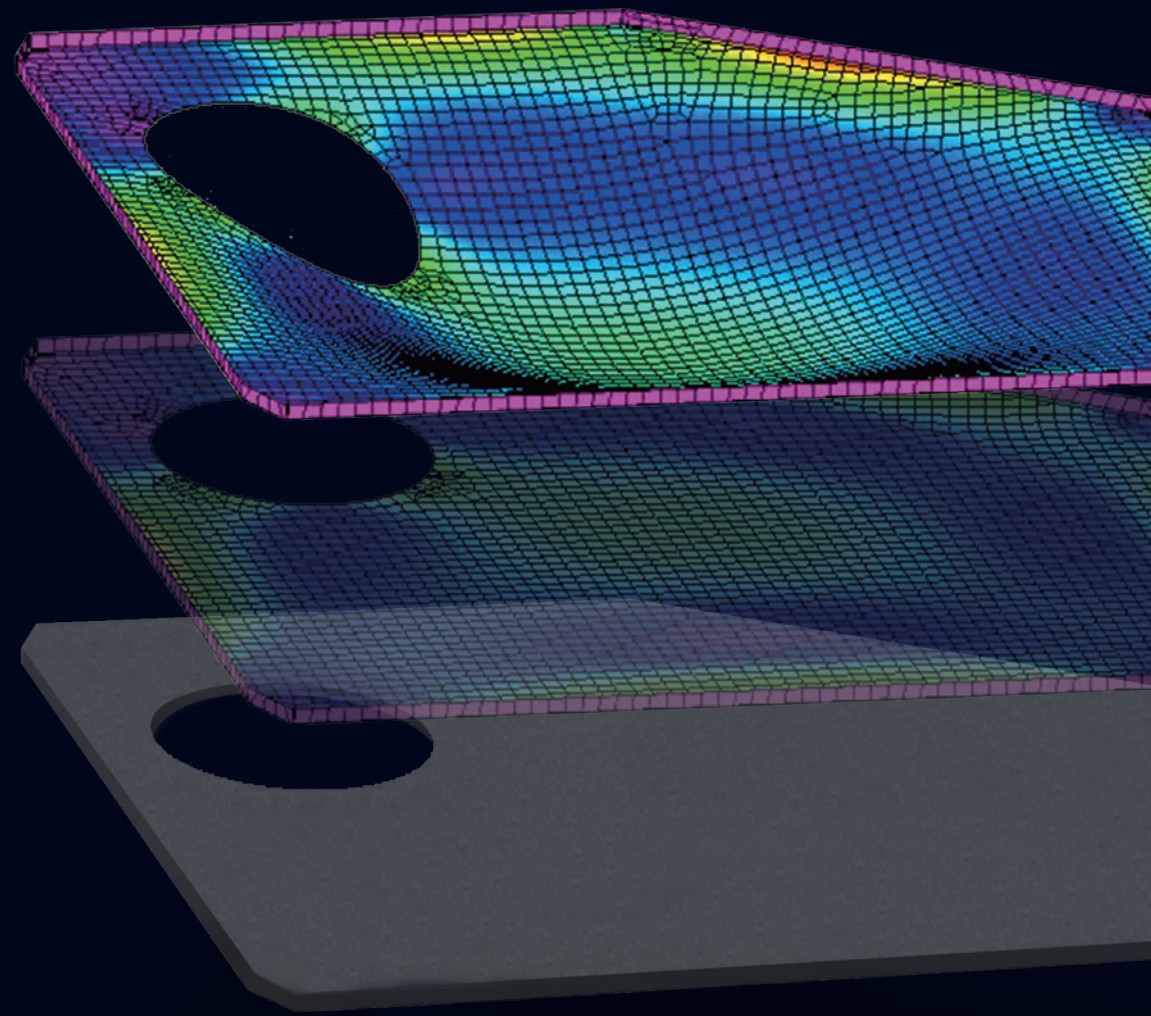
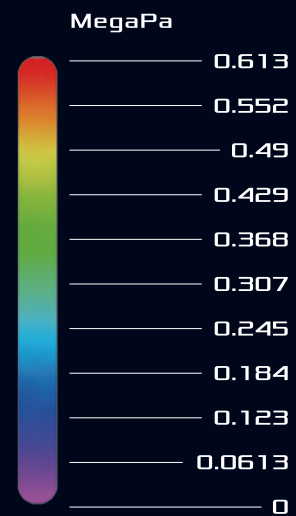



1

2

3



## 當然，每個細節都不能放過

THINKSO 於工程圖完成後，可針對產品使用環境模擬其應力分析、受熱分析、震動測試等，選用適合之金屬材質與板件厚度，同時補強板件機構，做到最完善的設計。

A portrait of Wang Daren, a man with short dark hair, wearing a dark blue long-sleeved button-down shirt and light blue jeans with a brown belt. He is standing with his arms crossed against a white background. The image is partially overlaid by a large, semi-transparent orange and yellow geometric shape on the right side of the page.

## 總經理 王大碩

國立台灣科技大學 – 工業設計系畢業

- 2008 全國技能競賽決賽 鋼結構職類 金牌
- 2009 工科技藝競賽 板金職類 優勝
- 2009 當選世界技能競賽國手 『金屬結構職類』
- 2011 代表台灣至英國倫敦參加世界技能競賽 『金屬結構職類』
- 2013 擔任全國技能競賽金屬結構職類裁判長助理
- 2014 受邀當任高職金屬造型設計業聘講師
- 2015 成立鎧特設計研發實業社
- 2015 台南高工 75 週年校慶裝置藝術指定設計師
- 2016 入圍全國技能競裁判資格 『金屬結構職類』
- 2017 形碩板金設計 總經理

OUR TEAM

## 首席工程師 高正嘉

國立台灣科技大學 – 工業設計系畢業

- 2010 40th 全國技能競賽決賽 板金職類 第五名
- 2010 99th 全國工科技藝競賽 板金職類 金手獎
- 2011 41th 全國技能競賽決賽 板金職類 銅牌
- 2012 當選 42th World Skills Competition 板金職類 國手
- 2013 代表台灣至德國萊比錫參加 42th World Skills Competition 榮獲世界技能競賽『板金職類』金牌
- 2013 42th World Skills Competition 台灣 BEST OF NATION
- 2013 9th 總統頒發台灣技職之光殊榮
- 2017 形碩板金設計 板金機構設計師



## 首席設計師 黃品軒

國立台灣科技大學 – 工業設計組畢業

- 2012 第 11 屆法雅客 24 小時攝影馬拉松 評審團大獎
- 2014 H T C Advanced Design 部門 實習生
- 2015 ICS 一芝軒企業有限公司 研發部 工業設計師
- 2015-2016 ICS 任職期間 7 款設計產品獲多國外觀專利
- 2017 SRU 世銳精密工業 合作設計師
- 2017 形碩板金設計 工業設計師



# 服務流程

接洽

測量設計目標物

報價

簽約

討論  
測量

設計發想

提案

YES

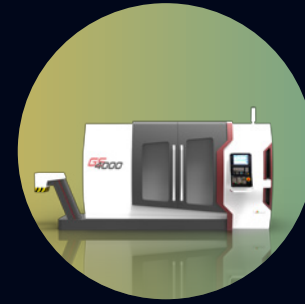

工程設計

提案

打樣

交機

結案





[www.thinkso.tw](http://www.thinkso.tw)  
[Gary@thinkso.tw](mailto:Gary@thinkso.tw)

形碩板金設計股份有限公司  
台中市西屯區文心路 2 段 562-1 號 2 樓之 2  
統一編號 :64902785  
TEL +886-4-23109076  
FAX +886-4-23108870