

Scan Now



連結網頁



## 台灣順成頂針科技有限公司

433台中市沙鹿區斗潭路10號

Tel: 04-2635-9977 Fax: 04-2636-7518

E-mail: sales@sclivecenter.com

www.sclivecenter.com



[www.sclivecenter.com](http://www.sclivecenter.com)

**台灣順成** 專業機械頂針製造



## 高精密頂針 · 在台灣順成

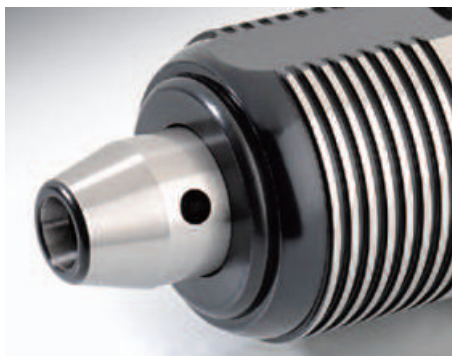

### ▶ 系列產品

#### 替換式系列

中負荷

- 3 **NCH-61-3A/ 4A/ 5A**  
**SC-61-M-3/ 4/ 5/ 3A/ 4A/ 5A**
- 4 **F361-3/ 4/ 5**  
**F348-2/ 3/ 4/ 5**
- 5 **TSC-761-3/ 4/ 5**  
**TSC-748-3/ 4/ 5**

重負荷

- 6 **NCH-65-4A/ 5A**  
**SC-65-H-4/ 5/ 4A/ 5A**
- 7 **TSC-265-3A/ 4A/ 5A**  
**TSC-665-3/ 4/ 5**

輕負荷

- 8 **SC-48-M-2/ 3/ 4**  
**SC-91-L-2/ 3/ 4/ 5**

#### 固定式系列

中負荷

- 9 **SC-63-M-3/ 4/ 5/ 3A/ 4A/ 5A**  
**SC-69-M-3/ 4/ 5/ 3A/ 4A/ 5A**
- 10 **F362-2/ 3/ 4/ 5**  
**F363-2/ 3/ 4/ 5**
- 11 **TSC-762-3/ 4/ 5**  
**TSC-763-3/ 4/ 5**

重負荷

- 12 **TSC-262-3A/ 4A/ 5A/ 6A**  
**TSC-263-3A/ 4A/ 5A**
- 13 **NCH-62-3A/ 4A/ 5A**  
**SC-60-H-4/ 5/ 6A**
- 14 **JK-562-4/ 5/ 6**  
**SC-62-H-4/ 5/ 4A/ 5A**
- 15 **TSC-662-3/ 4/ 5**  
**TSC-663-5**

輕負荷

- 16 **SC-92-L-2/ 3/ 4/ 5**  
**SC-93-L-2/ 3/ 4/ 5**
- 17 **TSC-9662-3A/ 4A/ 5A/ 6A**  
**TSC-9665-3A/ 4A/ 5A**

#### 鎢鋼系列

高精密迴轉固定

- 18 **NCH-63-TS06-4A/ 5A**  
**TS08-4A/ 5A**  
**TS10-4A/ 5A**  
**TS16-4A/ 5A**

固定式

- 19 **TSC-9662-TS-3A/ 4A/ 5A**  
**TSC-9663-TS06-3A/ 4A**  
**TS08-3A/ 4A**  
**TS10-3A/ 4A**  
**TS16-3A/ 4A**



## 傳動系列

端面浮動式

- 20 SC-66-A-3A/ 3B/ 3C**  
4A/ 4B/ 4C  
5A/ 5B/ 5C  
**SC-66-B-40A/ 40B/ 40C**

替換式端面固定

- 21 SC-67-A-MT3** 系列:  
**SC-67-A-0408/ 0510/ 0612/ 0616**  
0820/ 1025/ 1225/ 1432  
**SC-67-A-MT4** 系列:  
**SC-67-A-0408/ 0510/ 0612/ 0616**  
0820/ 1025/ 1225/ 1432  
**SC-67-A-MT5** 系列:  
**SC-67-A-0408/ 0510/ 0612/ 0616**  
0820/ 1025/ 1225/ 1432
- 22 SC-67-B-30** 系列:  
**SC-67-B-0408/ 0510/ 0612/ 0616**  
0820/ 1025/ 1225/ 1432
- 23 F67-A** 型系列:  
**F67-0408-4/ 0510-4/ 0612-4**  
0616-4/ 0820-4/ 0832-4  
1025-4/ 1228-4/ 1432-4  
**F67-B** 型系列:  
**F67-1836-4/ 2240-4/ 2745-4**

## 傘型系列

固定式重負荷

- 24 TSC-80-3"-4A/ 4"-4A/ 5"-4A**  
6"-4A/ 8"-4A  
3"-5A/ 4"-5A/ 5"-5A/ 6"-5A  
8"-5A/ 10"-5A/ 12"-5A  
5"-6A/ 6"-6A/ 8"-6A  
10"-6A/ 12"-6A

替換式

- 25 TSC-96880-3"-3A/ 4"-3A/ 5"-3A/ 6"-3A**  
3"-4A/ 4"-4A/ 5"-4A/ 6"-4A

## 配件區

- 26 頂針子**  
66系列傳動齒  
66系列中心針  
頂針專用油(SKF-LGMT2)  
套筒

## 其他說明

- 27 活動頂針(附鎖緊螺帽)使用方法**  
頂針附螺帽重要性
- 28 頂針使用技術要點說明Q&A**

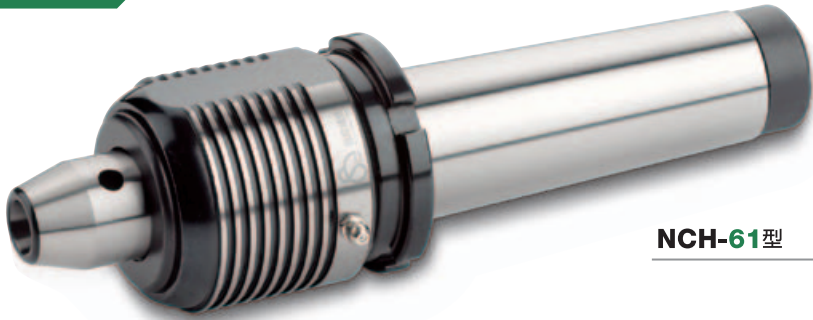

NCH-61型

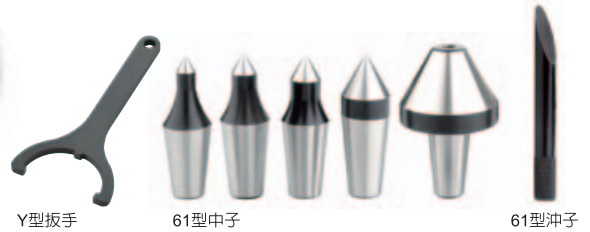

SC-61型

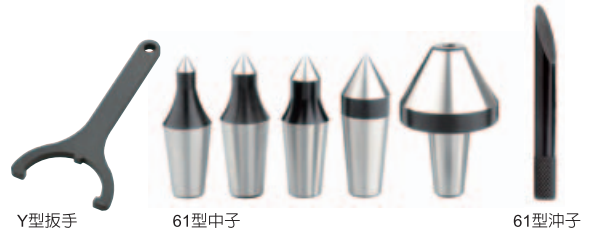

## NCH-61系列 | 尖部替換式精密級高速迴轉頂針

- 適用** CNC車床及高速車床。
- 用途** 適用高速高精密軸心車削加工。
- 結構** 斜角滾珠精密級高速軸承，針狀軸承特殊設計製成。
- 配件** Y型扳手、61型中子、61型沖子
- 精準度** 0.005以內

尺寸表 單位: mm

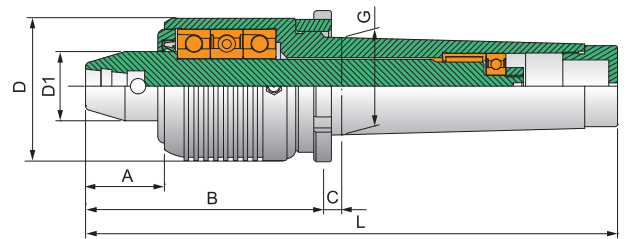

型式/外表尺寸	A	B	C	D	D1	G	L	軸承最高轉數	軸承徑向力(載重)	軸承軸向力(推力)
<b>NCH-61-3A</b>	36	105	8	57	31.2	23.825(MT3)	192	12,000 rpm	1,600 kg	1,240 kg
<b>NCH-61-4A</b>	36	108	9	62	31.2	31.267(MT4)	216	12,000 rpm	2,730 kg	1,750 kg
<b>NCH-61-5A</b>	36	108	9	62	31.2	44.399(MT5)	243	12,000 rpm	2,730 kg	1,750 kg

## SC-61系列 | 尖部替換式中負荷迴轉頂針

- 適用** CNC車床、高速車床及其他機床。
- 用途** 適用長度400m/m以內一般軸心車削加工。
- 結構** 軸承徑向力和軸向力分開設計，採用雙列滾珠精密軸承、止推軸承，滾針軸承排列製成。
- 配件** SC-61-M-3/ 4/ 5: 61型中子、61型沖子  
SC-61-M-3A/ 4A/ 5A: Y型扳手、61型中子、61型沖子
- 精準度** 0.005以內

尺寸表 單位: mm

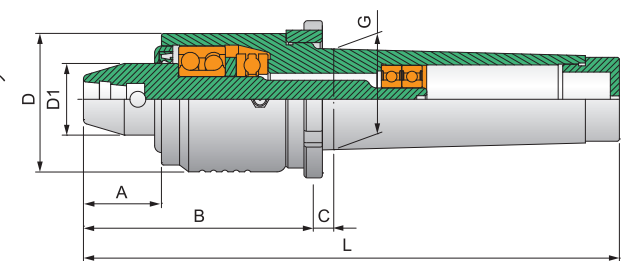

型式/外表尺寸	A	B	C	D	D1	G	L	軸承最高轉數	軸承徑向力(載重)	軸承軸向力(推力)
<b>SC-61-M-3</b>	34	89	8	57	31.2	23.825(MT3)	176	4,500 rpm	1,200 kg	1,800 kg
<b>SC-61-M-4</b>	34	89	9	57	31.2	31.267(MT4)	197	4,500 rpm	1,300 kg	2,200 kg
<b>SC-61-M-5</b>	34	89	9	57	31.2	44.399(MT5)	224	4,500 rpm	1,400 kg	2,300 kg
<b>SC-61-M-3A</b>	34	101	8	57	31.2	23.825(MT3)	188	4,500 rpm	1,200 kg	1,800 kg
<b>SC-61-M-4A</b>	34	101	9	57	31.2	31.267(MT4)	209	4,500 rpm	1,300 kg	2,200 kg
<b>SC-61-M-5A</b>	34	101	9	57	31.2	44.399(MT5)	236	4,500 rpm	1,400 kg	2,300 kg



F-361型



61型中子

61型沖子



F-348型



48型小子

61型沖子

## F361 系列 | 尖部替換式小徑迴轉頂針

**適用** CNC車床、高速車床及其他機床。

**用途** 適用小徑軸心長度300mm以內中車削加工。

**結構** 採用止推軸承、前後滾針軸承，兩個支撐點特殊設計製成。

**配件** 61型中子、61型沖子

**精準度** 0.005以內

尺寸表 單位: mm

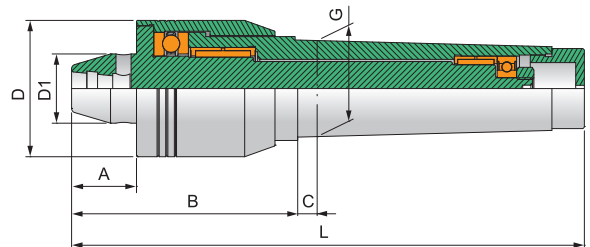

型式/外表尺寸	A	B	C	D	D1	G	L	軸承最高轉數	軸承徑向力(載重)	軸承軸向力(推力)
<b>F361-3</b>	30	85	8	41	32	23.825(MT3)	172	3,500 rpm	1,200 kg	1,500 kg
<b>F361-4</b>	30	89	9	48	32	31.267(MT4)	197	3,500 rpm	1,400 kg	1,900 kg
<b>F361-5</b>	30	110	9	63	32	44.399(MT5)	245	3,000 rpm	2,200 kg	2,500 kg

## F348 系列 | 尖部替換式小徑迴轉頂針

**適用** CNC車床、高速車床及其他機床。

**用途** 適用小徑軸心長度300mm以內中車削加工。

**結構** 採用止推軸承、前後滾針軸承，兩個支撐點特殊設計製成。

**配件** 48型小子、61型沖子

**精準度** 0.005以內

尺寸表 單位: mm

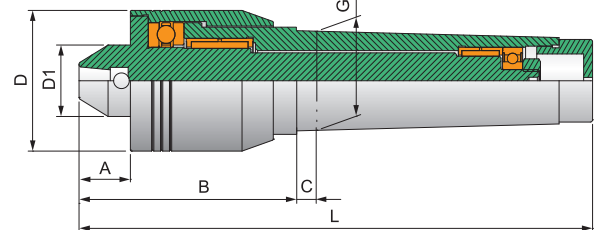

型式/外表尺寸	A	B	C	D	D1	G	L	軸承最高轉數	軸承徑向力(載重)	軸承軸向力(推力)
<b>F348-2</b>	23	70	6	32	25	17.780(MT2)	139	4,000 rpm	300 kg	1,000 kg
<b>F348-3</b>	23	78	8	41	30	23.825(MT3)	165	3,500 rpm	1,200 kg	1,500 kg
<b>F348-4</b>	23	82	9	48	32	31.267(MT4)	190	3,500 rpm	1,400 kg	1,900 kg
<b>F348-5</b>	23	103	9	63	32	44.399(MT5)	238	3,000 rpm	2,200 kg	2,500 kg

**備註** ■本頂針指定使用SKF-LGTM2專用潤滑油，請勿使用其他不同成分之潤滑油。

■產品型號中有“A”的表示頂針有附螺帽

■配件中的頂針子，型號有“A”的為加長型頂針子。

■徑向力數據參考：加工件重量+車削力量

■軸向力數據參考：尾座油壓壓力數據

■注油式：可添加專用SKF潤滑油，具防水性。



TSC-761型

61型中子

61型沖子

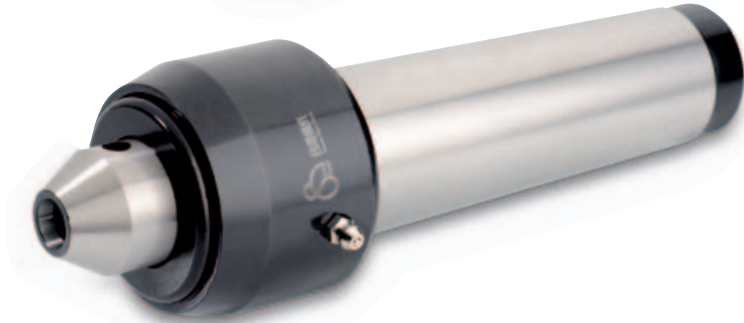

TSC-748型

48型小子

61型沖子

## TSC-761 系列 | 尖部替換式迴轉頂針

- 適用** CNC車床、高速車床及其他機床。
- 用途** 適用長度300m/m以內一般軸心車削加工。
- 結構** 採用前後兩個支撐點加止推軸承設計製成。
- 配件** 61型中子、61型沖子
- 精準度** 0.005以內

尺寸表 單位: mm

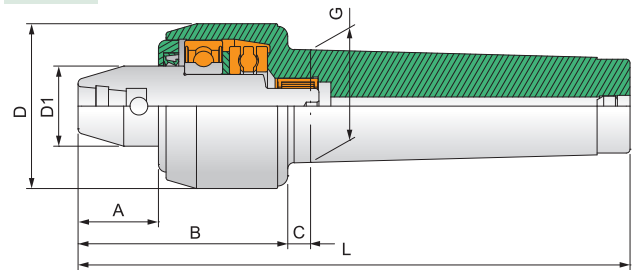

型式/外表尺寸	A	B	C	D	D1	G	L	軸承最高轉數	軸承徑向力(載重)	軸承軸向力(推力)
<b>TSC-761-3</b>	32	83	8	58	31.2	23.825(MT3)	170	4,000 rpm	900 kg	2,200 kg
<b>TSC-761-4</b>	32	83	9	65	31.2	31.267(MT4)	191	4,000 rpm	1,100 kg	2,500 kg
<b>TSC-761-5</b>	32	83	9	65	31.2	44.399(MT5)	218	4,000 rpm	1,200 kg	2,500 kg

## TSC-748 系列 | 尖部替換式迴轉頂針

- 適用** CNC車床、高速車床及其他機床。
- 用途** 適用長度300m/m以內一般軸心車削加工。
- 結構** 採用前後兩個支撐點加止推軸承設計製成。
- 配件** 48型小子、61型沖子
- 精準度** 0.005以內

尺寸表 單位: mm

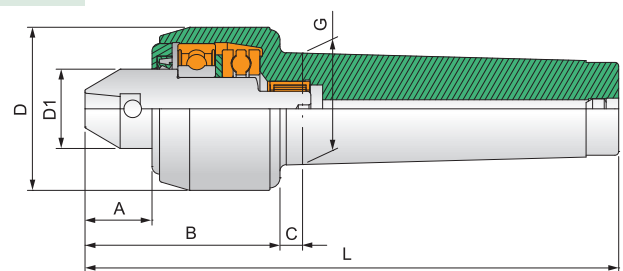

型式/外表尺寸	A	B	C	D	D1	G	L	軸承最高轉數	軸承徑向力(載重)	軸承軸向力(推力)
<b>TSC-748-3</b>	27	78	8	58	31.2	23.825(MT3)	165	4,000 rpm	900 kg	2,200 kg
<b>TSC-748-4</b>	27	78	9	65	31.2	31.267(MT4)	186	4,000 rpm	1,100 kg	2,500 kg
<b>TSC-748-5</b>	27	78	9	65	31.2	44.399(MT5)	213	4,000 rpm	1,200 kg	2,500 kg

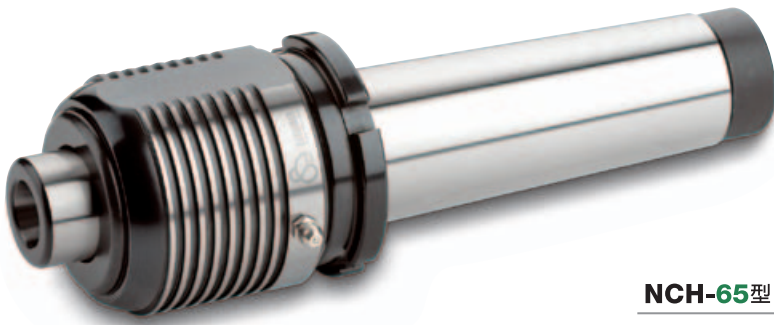

NCH-65型



SC-65型



## NCH-65系列 | 尖部替換式精密級高速迴轉頂針

**適用** CNC車床及高速車床

**用途** 適用高速高精密軸心車削加工

**結構** 斜角滾珠精密級高速軸承，針狀軸承特殊設計製成。

**配件** Y型扳手、65型大子、65型沖子

**精準度** 0.005以內

尺寸表 單位: mm

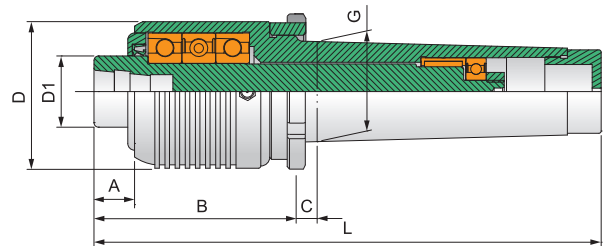

型式/外表尺寸	A	B	C	D	D1	G	L	軸承最高轉數	軸承徑向力(載重)	軸承軸向力(推力)
<b>NCH-65-4A</b>	18	90	9	62	31.2	31.267(MT4)	198	12,000 rpm	2,730 kg	1,750 kg
<b>NCH-65-5A</b>	18	90	9	62	31.2	44.399(MT5)	225	12,000 rpm	2,730 kg	1,750 kg

## SC-65系列 | 尖部替換式重負荷迴轉頂針

**適用** CNC車床、高速車床及其他機床。

**用途** 適用長度400m/m以內，一般強力車削加工。

**結構** 採用雙列滾珠精密軸承，止推軸承，滾針軸承特殊設計製成。

**配件** SC-65-H-4/ 5: 65型大子、65型沖子  
SC-65-H-4A/ 5A: Y型扳手、65型大子、65型沖子

**精準度** 0.005以內

尺寸表 單位: mm

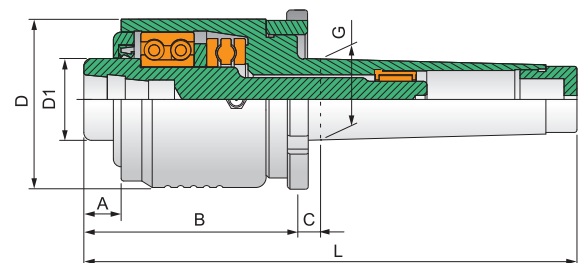

型式/外表尺寸	A	B	C	D	D1	G	L	軸承最高轉數	軸承徑向力(載重)	軸承軸向力(推力)
<b>SC-65-H-4</b>	14	70	9	62	31.2	31.267(MT4)	178	4,000 rpm	1,430 kg	2,700 kg
<b>SC-65-H-5</b>	14	70	9	62	31.2	44.399(MT5)	205	4,000 rpm	1,430 kg	2,700 kg
<b>SC-65-H-4A</b>	14	82	9	62	31.2	31.267(MT4)	190	4,000 rpm	1,430 kg	2,700 kg
<b>SC-65-H-5A</b>	14	82	9	62	31.2	44.399(MT5)	217	4,000 rpm	1,430 kg	2,700 kg

**備註** ■本頂針指定使用SKF-LGMT2專用潤滑油，請勿使用其他不同成分之潤滑油。

■產品型號中有“A”的表示頂針有附螺帽

■配件中的頂針子，型號有“A”的為加長型頂針子。

■徑向力數據參考:加工件重量+車削力量

■軸向力數據參考:尾座油壓壓力數據

■注油式:可添加專用SKF潤滑油，具防水性。





TSC-265型



TSC-665型



## TSC-265系列 | 尖部替換式高性能重負荷迴轉頂針

- 適用** CNC車床、高速車床及其他機床。
- 用途** 適用一般軸心強力車削加工。
- 結構** 採用雙列滾珠精密軸承，止推軸承及滾針軸承設計，採三個支撐點特殊設計製成。
- 配件** Y型扳手、65型大子、65型沖子
- 精準度** 0.005以內

尺寸表 單位: mm

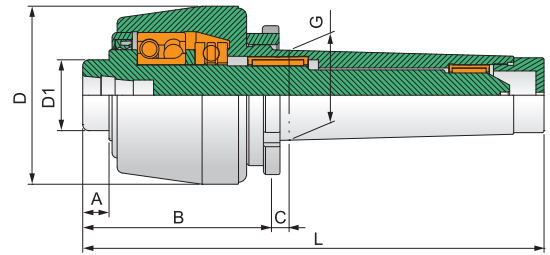

型式/外表尺寸	A	B	C	D	D1	G	L	軸承最高轉數	軸承徑向力(載重)	軸承軸向力(推力)
<b>TSC-265-3A</b>	15	87	8	58	34.8	23.825(MT3)	174	6,000 rpm	1,450 kg	1,800 kg
<b>TSC-265-4A</b>	15	87	9	65	34.8	31.267(MT4)	195	6,000 rpm	2,250 kg	2,700 kg
<b>TSC-265-5A</b>	15	93	9	75	34.8	44.399(MT5)	228	6,000 rpm	3,620 kg	3,000 kg

## TSC-665系列 | 尖部替換式強力迴轉頂針

- 適用** CNC車床、高速車床及其他機床。
- 用途** 適用高推力強力車削加工。
- 結構** 止推軸承加大推力設計，載重前後採用針狀軸承設計製成。
- 配件** 65型大子、65型沖子
- 精準度** 0.005以內

尺寸表 單位: mm

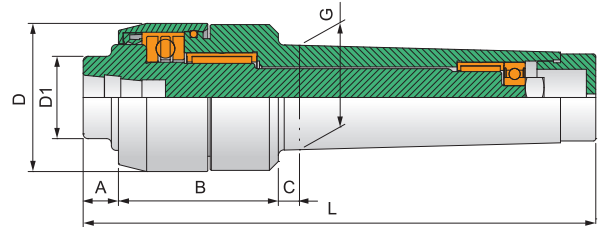

型式/外表尺寸	A	B	C	D	D1	G	L	軸承最高轉數	軸承徑向力(載重)	軸承軸向力(推力)
<b>TSC-665-3</b>	12	69	8	58	34.8	23.825(MT3)	156	3,500 rpm	1,960 kg	1,750 kg
<b>TSC-665-4</b>	15	83	9	63	34.8	31.267(MT4)	191	3,500 rpm	2,800 kg	2,150 kg
<b>TSC-665-5</b>	15	83	9	63	34.8	44.399(MT5)	218	3,500 rpm	3,080 kg	2,150 kg



SC-48型



48型小子

61型沖子



SC-91型



61型中子

61型沖子

## SC-48系列 | 尖部替換迴轉頂針

- 適用** CNC車床、高速車床及一般車床。
- 用途** 適用一般小徑高速車削加工。
- 結構** 採用斜角滾珠軸承，深溝滾珠軸承特殊設計製成。
- 配件** 48型小子、61型沖子
- 精準度** 0.005以內

尺寸表 單位: mm

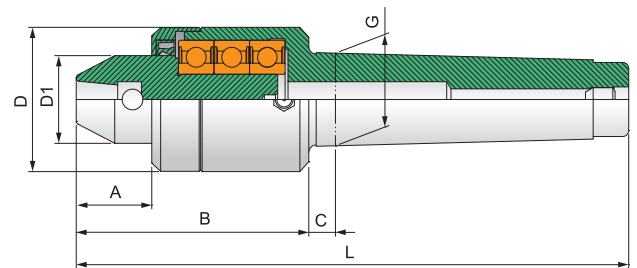

型式/外表尺寸	A	B	C	D	D1	G	L	軸承最高轉數	軸承徑向力(載重)
SC-48-M-2	25	78	6	52	28.5	17.780(MT2)	147	2,000 rpm	300 kg
SC-48-M-3	25	79	8	52	28.5	23.825(MT3)	166	2,000 rpm	400 kg
SC-48-M-4	25	78	9	52	28.5	31.267(MT4)	186	2,000 rpm	500 kg

## SC-91系列 | 尖部替換迴轉頂針

- 適用** 一般車床使用(沒有防水功能, 不適用CNC車床)。
- 用途** 適用一般軸心車削加工。
- 結構** 採用合金鋼材, 經熱處理硬度達 $57^{\circ} \sim 60^{\circ}$ , 內外徑研磨製成。
- 配件** 61型中子、61型沖子
- 精準度** 0.005以內

尺寸表 單位: mm

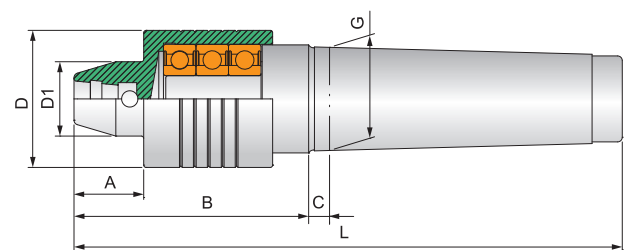

型式/外表尺寸	A	B	C	D	D1	G	L	軸承最高轉數	軸承徑向力(載重)
SC-91-L-2	30	95	6	48	32	17.780(MT2)	164	3,500 rpm	160 kg
SC-91-L-3	30	95	8	48	32	23.825(MT3)	182	3,000 rpm	250 kg
SC-91-L-4	30	95	9	48	32	31.267(MT4)	203	2,600 rpm	400 kg
SC-91-L-5	30	101	9	59	32	44.399(MT5)	236	2,200 rpm	800 kg

**備註**

- 本頂針指定使用SKF-LGM2專用潤滑油, 請勿使用其他不同成分之潤滑油。
- 產品型號中有“A”的表示頂針有附螺帽
- 配件中的頂針子, 型號有“A”的為加長型頂針子。
- 徑向力數據參考: 加工件重量+車削力量
- 軸向力數據參考: 尾座油壓壓力數據
- 注油式: 可添加專用SKF潤滑油, 具防水性。



SC-63型



Y型扳手



SC-69型



Y型扳手

## SC-63系列 | 中負荷細長型迴轉頂針

**適用** CNC車床，高速車床及其他機床。

**用途** 適用長度400m/m以內一般軸心車削加工及細長型車削加工。

**結構** 軸承徑向力和軸向力分開設計，採用雙列滾珠精密軸承、止推軸承，滾針軸承排列製成。

**配件** SC-63-M-3A/ 4A/ 5A: Y型扳手 **精準度** 0.002以內

尺寸表 單位: mm

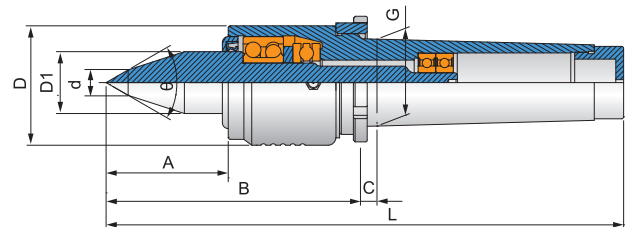

型式/外表尺寸	A	B	C	D	D1	G	d	L	$\theta$	軸承最高轉數	軸承徑向力(載重)	軸承軸向力(推力)
SC-63-M-3	60	115	8	57	31.2	23.825(MT3)	12	202	60°	4,500 rpm	1,200 kg	1,800 kg
SC-63-M-4	60	115	9	57	31.2	31.267(MT4)	12	223	60°	4,500 rpm	1,300 kg	2,200 kg
SC-63-M-5	60	115	9	57	31.2	44.399(MT5)	12	250	60°	4,500 rpm	1,400 kg	2,300 kg
SC-63-M-3A	60	127	8	57	31.2	23.825(MT3)	12	214	60°	4,500 rpm	1,200 kg	1,800 kg
SC-63-M-4A	60	127	9	57	31.2	31.267(MT4)	12	235	60°	4,500 rpm	1,300 kg	2,200 kg
SC-63-M-5A	60	127	9	57	31.2	44.399(MT5)	12	262	60°	4,500 rpm	1,400 kg	2,300 kg

## SC-69系列 | 中負荷迴轉頂針

**適用** CNC車床，高速車床及其他機床。

**用途** 適用長度400m/m以內一般軸心車削加工。

**結構** 軸承徑向力和軸向力分開設計，採用雙列滾珠精密軸承、止推軸承，滾針軸承排列製成。

**配件** SC-69-M-3A/ 4A/ 5A: Y型扳手

**精準度** 0.002以內

尺寸表 單位: mm

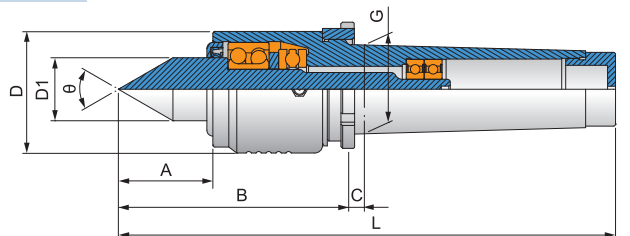

型式/外表尺寸	A	B	C	D	D1	G	L	$\theta$	軸承最高轉數	軸承徑向力(載重)	軸承軸向力(推力)
SC-69-M-3	48	103	8	57	31.2	23.825(MT3)	190	60°	4,500 rpm	1,200 kg	1,800 kg
SC-69-M-4	48	103	9	57	31.2	31.267(MT4)	211	60°	4,500 rpm	1,300 kg	2,200 kg
SC-69-M-5	48	103	9	57	31.2	44.399(MT5)	238	60°	4,500 rpm	1,400 kg	2,300 kg
SC-69-M-3A	48	115	8	57	31.2	23.825(MT3)	202	60°	4,500 rpm	1,200 kg	1,800 kg
SC-69-M-4A	48	115	9	57	31.2	31.267(MT4)	223	60°	4,500 rpm	1,300 kg	2,200 kg
SC-69-M-5A	48	115	9	57	31.2	44.399(MT5)	250	60°	4,500 rpm	1,400 kg	2,300 kg



F362型



F363型

## F362系列 | 精密小徑迴轉頂針

- 適用** CNC車床、高速車床及其他機床。
- 用途** 適用小徑軸心長度300mm以內中車削加工。
- 結構** 採用止推軸承、前後滾針軸承，兩個支撐點特殊設計製成。
- 精準度** 0.002以內

尺寸表 單位: mm

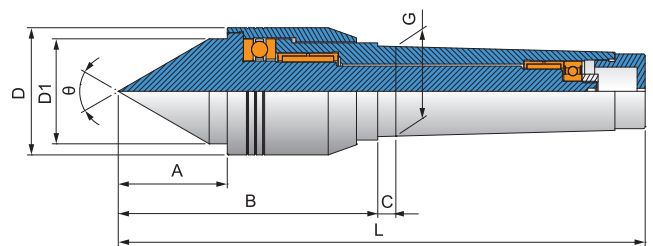

型式/外表尺寸	A	B	C	D	D1	G	L	$\theta$	軸承最高轉數	軸承徑向力(載重)	軸承軸向力(推力)
<b>F362-2</b>	28	75	6	32	23	17.780(MT2)	144	60°	4,000 rpm	400 kg	1,000 kg
<b>F362-3</b>	36	91	8	41	35	23.825(MT3)	178	60°	3,500 rpm	1,200 kg	1,500 kg
<b>F362-4</b>	41	100	9	48	40	31.267(MT4)	208	60°	3,500 rpm	1,400 kg	1,900 kg
<b>F362-5</b>	54	134	9	63	52	44.399(MT5)	269	60°	3,000 rpm	2,200 kg	2,500 kg

## F363系列 | 精密小徑迴轉頂針

- 適用** CNC車床、高速車床及其他機床。
- 用途** 適用小徑軸心長度300mm以內中車削加工(細長型車削加工)。
- 結構** 採用止推軸承、前後滾針軸承，兩個支撐點特殊設計製成。
- 精準度** 0.002以內

尺寸表 單位: mm

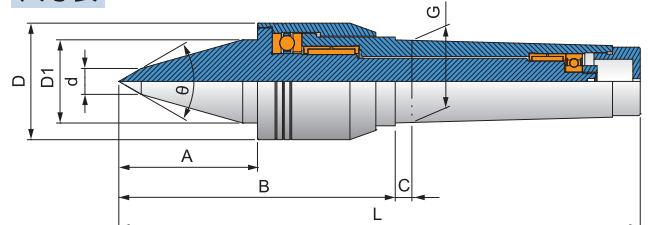

型式/外表尺寸	A	B	C	D	D1	d	G	L	$\theta$	軸承最高轉數	軸承徑向力(載重)	軸承軸向力(推力)
<b>F363-2</b>	40	87	6	32	20	8	17.780(MT2)	156	60°	4,000 rpm	400 kg	1,000 kg
<b>F363-3</b>	46	101	8	41	25	10	23.825(MT3)	188	60°	3,500 rpm	1,200 kg	1,500 kg
<b>F363-4</b>	55	114	9	48	32	12	31.267(MT4)	222	60°	3,500 rpm	1,400 kg	1,900 kg
<b>F363-5</b>	75	155	9	63	45	14	44.399(MT5)	290	60°	3,000 rpm	2,200 kg	2,500 kg

**備註** ■本頂針指定使用SKF-LGM2專用潤滑油，請勿使用其他不同成分之潤滑油。

■產品型號中有“A”的表示頂針有附螺帽

■配件中的頂針子，型號有“A”的為加長型頂針子。

■徑向力數據參考:加工件重量+車削力量

■軸向力數據參考:尾座油壓壓力數據

■注油式:可添加專用SKF潤滑油，具防水性。



TSC-762型



TSC-763型

## TSC-762系列 | 高效能迴轉頂針

- 適用** CNC車床、高速車床及其他機床。
- 用途** 適用長度300m/m以內一般軸心車削加工。
- 結構** 採用前後兩個支撐點加止推軸承設計製成。
- 精準度** 0.002以內

尺寸表 單位:mm

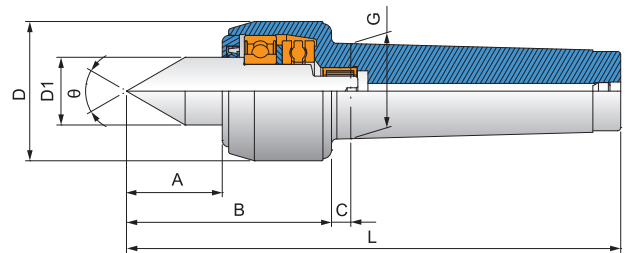

型式/外表尺寸	A	B	C	D	D1	G	L	$\theta$	軸承最高轉數	軸承徑向力(載重)	軸承軸向力(推力)
<b>TSC-762-3</b>	45	96	8	58	31.2	23.825(MT3)	183	60°	4,000 rpm	900 kg	2,200 kg
<b>TSC-762-4</b>	45	96	9	65	31.2	31.267(MT4)	204	60°	4,000 rpm	1,100 kg	2,500 kg
<b>TSC-762-5</b>	45	96	9	65	31.2	44.399(MT5)	231	60°	4,000 rpm	1,200 kg	2,500 kg

## TSC-763系列 | 高效能迴轉頂針

- 適用** CNC車床、高速車床及其他機床。
- 用途** 適用長度300m/m以內一般軸心車削加工(細長型車削加工)。
- 結構** 採用前後兩個支撐點加止推軸承設計製成。
- 精準度** 0.002以內

尺寸表 單位:mm

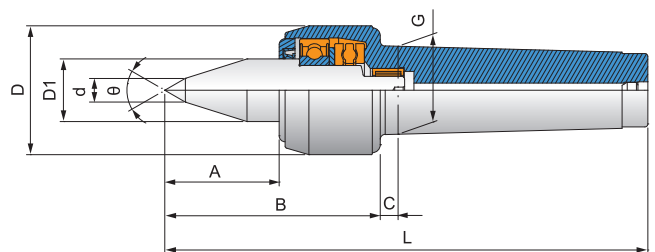

型式/外表尺寸	A	B	C	D	D1	G	d	L	$\theta$	軸承最高轉數	軸承徑向力(載重)	軸承軸向力(推力)
<b>TSC-763-3</b>	58	109	8	58	31.2	23.825(MT3)	12	196	60°	4,000 rpm	900 kg	2,200 kg
<b>TSC-763-4</b>	58	109	9	65	31.2	31.267(MT4)	12	217	60°	4,000 rpm	1,100 kg	2,500 kg
<b>TSC-763-5</b>	58	109	9	65	31.2	44.399(MT5)	12	244	60°	4,000 rpm	1,200 kg	2,500 kg

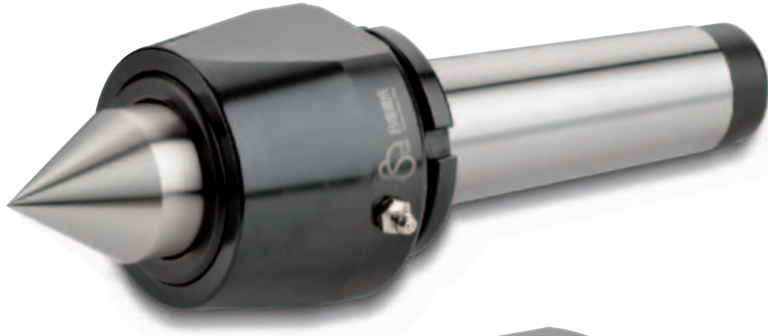

TSC-262型



Y型扳手



TSC-263型



Y型扳手

## TSC-262系列 | 高性能精密迴轉頂針

- 適用** CNC重型車床及重型高速車床。
- 用途** 適用長軸心重力車削加工。
- 結構** 採用雙列滾珠精密軸承，止推軸承及滾針軸承設計，採三個支撐點特殊設計製成。
- 配件** TSC262-3A/ 4A/ 5A: Y型扳手      **精準度** 0.002以內  
TSC262-6A: 專用Y型扳手

尺寸表 單位: mm

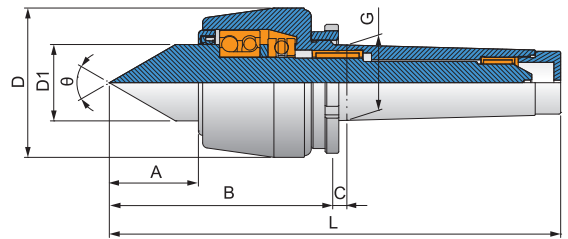

型式/外表尺寸	A	B	C	D	D1	G	L	$\theta$	軸承最高轉數	軸承徑向力(載重)	軸承軸向力(推力)
<b>TSC-262-3A</b>	44	116	8	58	34.8	23.825(MT3)	203	60°	6,000 rpm	1,450 kg	1,800 kg
<b>TSC-262-4A</b>	44	116	9	65	34.8	31.267(MT4)	224	60°	6,000 rpm	2,250 kg	2,700 kg
<b>TSC-262-5A</b>	53	131	9	75	44.8	44.399(MT5)	266	60°	6,000 rpm	3,620 kg	3,000 kg
<b>TSC-262-6A</b>	67	163	10	118	59.9	63.348(MT6)	353	60°	3,500 rpm	6,000 kg	4,850 kg

## TSC-263系列 | 高性能細長型迴轉頂針

- 適用** CNC重型車床及重型高速車床。
- 用途** 適用於長軸心重力車削加工(細長型車削加工)。
- 結構** 採用雙列滾珠精密軸承，止推軸承及滾針軸承設計，採三個支撐點特殊設計製成。
- 配件** Y型扳手
- 精準度** 0.002以內

尺寸表 單位: mm

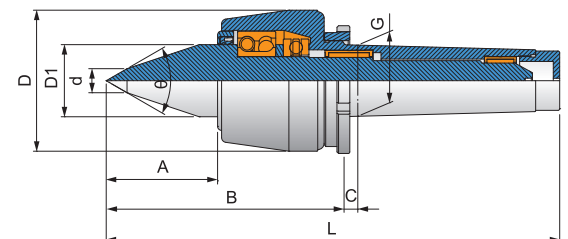

型式/外表尺寸	A	B	C	D	D1	d	G	L	$\theta$	軸承最高轉數	軸承徑向力(載重)	軸承軸向力(推力)
<b>TSC-263-3A</b>	75	147	8	58	34.8	13	23.825(MT3)	234	60°	6,000 rpm	1,450 kg	1,800 kg
<b>TSC-263-4A</b>	75	147	9	65	34.8	13	31.267(MT4)	255	60°	6,000 rpm	2,250 kg	2,700 kg
<b>TSC-263-5A</b>	75	153	9	75	44.8	15	44.399(MT5)	288	60°	6,000 rpm	3,620 kg	3,000 kg

**備註** ■本頂針指定使用SKF-LGTM2專用潤滑油，請勿使用其他不同成分之潤滑油。  
 ■產品型號中有“A”的表示頂針有附螺帽      ■配件中的頂針子，型號有“A”的為加長型頂針子。  
 ■徑向力數據參考:加工件重量+車削力量      ■軸向力數據參考:尾座油壓壓力數據      ■注油式:可添加專用SKF潤滑油，具防水性。

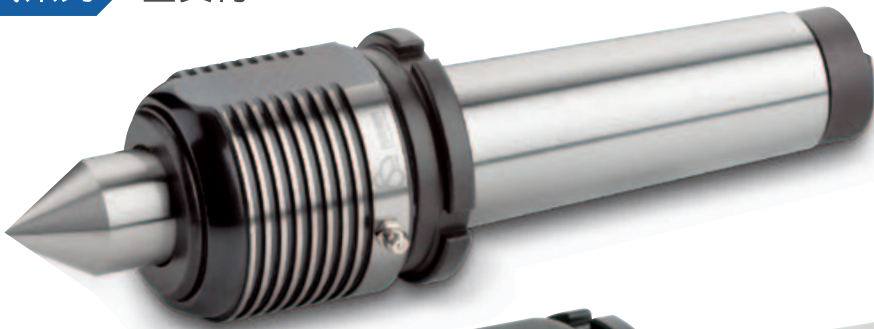

NCH-62型 Y型扳手



SC-60型 Y型扳手

## NCH-62系列 | 精密型高速迴轉頂針

**適用** CNC車床及高速車床。

**用途** 適用高速高精密軸心車削加工。

**結構** 斜角滾珠精密級高速軸承，針狀軸承特殊設計製成。

**配件** Y型扳手

**精準度** 0.002以內

尺寸表 單位: mm

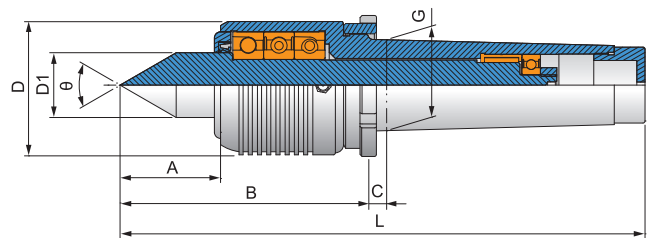

型式/外表尺寸	A	B	C	D	D1	G	L	$\theta$	軸承最高轉數	軸承徑向力(載重)	軸承軸向力(推力)
<b>NCH-62-3A</b>	47	116	8	68	31.2	23.825(MT3)	203	60°	12,000 rpm	1,600 kg	1,240 kg
<b>NCH-62-4A</b>	49	121	9	68	31.2	31.267(MT4)	229	60°	12,000 rpm	2,730 kg	1,750 kg
<b>NCH-62-5A</b>	49	121	9	68	31.2	44.399(MT5)	256	60°	12,000 rpm	2,730 kg	1,750 kg

## SC-60系列 | 高速強力迴轉頂針

**適用** CNC重型車床及重型高速車床。

**用途** 適用長軸心重力車削加工。

**結構** 採用斜角精密高速軸承，滾針軸承，三個支撐點特殊排列製成。

**配件** SC-60-H-6A: 專用Y型扳手

**精準度** 0.002以內

尺寸表 單位: mm

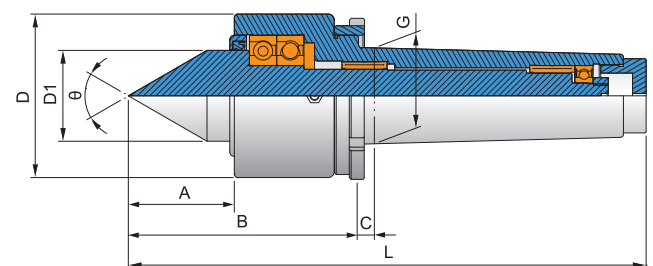

型式/外表尺寸	A	B	C	D	D1	G	L	$\theta$	軸承最高轉數	軸承徑向力(載重)	軸承軸向力(推力)
<b>SC-60-H-4</b>	54	97	9	78	34.8	31.267(MT4)	205	60°	5,000 rpm	1,900 kg	1,600 kg
<b>SC-60-H-5</b>	62	109	9	83	44.8	44.399(MT5)	244	60°	5,000 rpm	3,000 kg	2,200 kg
<b>SC-60-H-6A</b>	70	152	10	108	59.9	63.348(MT6)	342	60°	3,000 rpm	5,000 kg	3,500 kg



JK-562型

SC-62型

Y型扳手

## JK-562系列 | 強力迴轉頂針

- 適用** CNC車床、高速車床及外徑磨床。
- 用途** 適用一般長軸心強力車削加工。
- 結構** 前後滾針軸承，加止推軸承，特殊設計製成。
- 精準度** 0.002以內

尺寸表 單位: mm

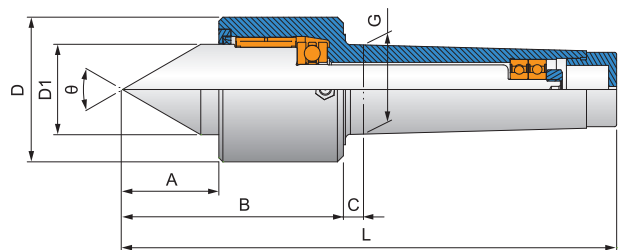

型式/外表尺寸	A	B	C	D	D1	G	L	$\theta$	軸承最高轉數	軸承徑向力(載重)	軸承軸向力(推力)
JK-562-4	42	99	9	57	35	31.267(MT4)	207	60°	4,500 rpm	1,500 kg	2,250 kg
JK-562-5	51	119	9	72	45	44.399(MT5)	254	60°	4,000 rpm	2,300 kg	2,760 kg
JK-562-6	64	142	10	93	60	63.348(MT6)	332	60°	3,000 rpm	4,200 kg	4,850 kg

## SC-62系列 | 重負荷迴轉頂針

- 適用** CNC車床、高速車床及其他機床。
- 用途** 適用長度400m/m以內，一般強力車削加工。
- 結構** 採用雙列滾珠精密軸承，止推軸承，滾針軸承特殊設計製成。
- 配件** SC-62-H-4A/ 5A: Y型扳手
- 精準度** 0.002以內

尺寸表 單位: mm

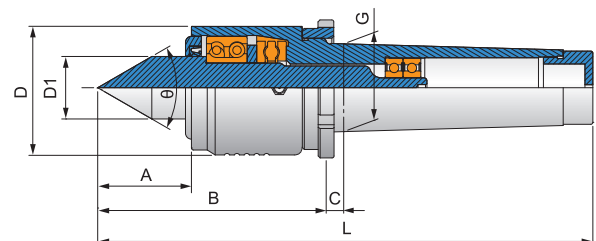

型式/外表尺寸	A	B	C	D	D1	G	L	$\theta$	軸承最高轉數	軸承徑向力(載重)	軸承軸向力(推力)
SC-62-H-4	48	104	9	62	31.2	31.267(MT4)	212	60°	4,000 rpm	1,430 kg	2,700 kg
SC-62-H-5	48	104	9	62	31.2	44.399(MT5)	239	60°	4,000 rpm	1,430 kg	2,700 kg
SC-62-H-4A	48	116	9	62	31.2	31.267(MT4)	224	60°	4,000 rpm	1,430 kg	2,700 kg
SC-62-H-5A	48	116	9	62	31.2	44.399(MT5)	251	60°	4,000 rpm	1,430 kg	2,700 kg

**備註** ■本頂針指定使用SKF-LGTM2專用潤滑油，請勿使用其他不同成分之潤滑油。

■產品型號中有“A”的表示頂針有附螺帽

■配件中的頂針子，型號有“A”的為加長型頂針子。

■徑向力數據參考:加工件重量+車削力量

■軸向力數據參考:尾座油壓壓力數據

■注油式:可添加專用SKF潤滑油，具防水性。





TSC-662型



TSC-663型

## TSC-662系列 | 強力迴轉頂針

**適用** CNC車床、高速車床及滾齒機。

**用途** 適用高推力強力車削加工。

**結構** 止推軸承加大推力設計，載重前後採用針狀軸承設計製成。

**精準度** 0.002以內

**尺寸表** 單位: mm

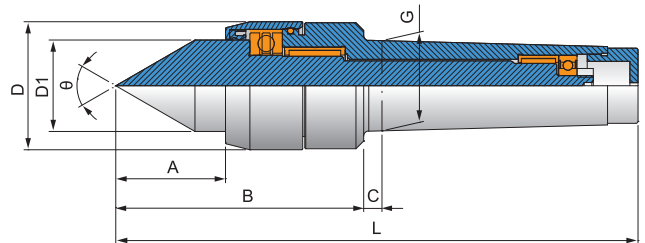

型式/外表尺寸	A	B	C	D	D1	G	L	$\theta$	軸承最高轉數	軸承徑向力(載重)	軸承軸向力(推力)
<b>TSC-662-3</b>	42	99	8	58	34.8	23.825(MT3)	186	60°	3,500 rpm	1,960 kg	1,750 kg
<b>TSC-662-4</b>	54	122	9	63	44.8	31.267(MT4)	230	60°	3,500 rpm	2,800 kg	2,150 kg
<b>TSC-662-5</b>	54	122	9	63	44.8	44.399(MT5)	257	60°	3,500 rpm	3,080 kg	2,150 kg

## TSC-663系列 | 強力細長型迴轉頂針

**適用** CNC車床、高速車床及滾齒機。

**用途** 適用高推力強力車削加工(細長型車削加工)。

**結構** 止推軸承加大推力設計，載重前後採用針狀軸承設計製成。

**精準度** 0.002以內

**尺寸表** 單位: mm

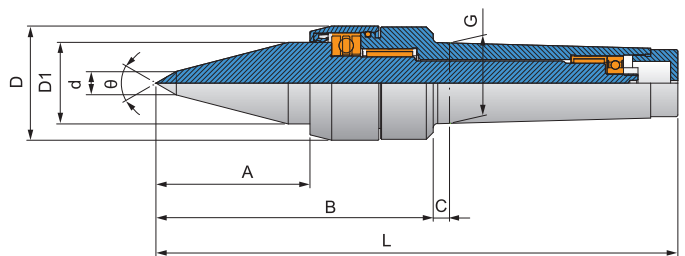

型式/外表尺寸	A	B	C	D	D1	G	d	L	$\theta$	軸承最高轉數	軸承徑向力(載重)	軸承軸向力(推力)
<b>TSC-663-5</b>	75	143	9	63	44.8	44.399(MT5)	12	278	60°	3,500 rpm	3,080 kg	2,150 kg



SC-92型



SC-93型

## SC-92系列 | 迴轉頂針

**適用** 一般車床使用(沒有防水功能,不適用CNC車床)。

**用途** 適用一般軸心車削加工。

**結構** 採用合金鋼材,經熱處理硬度達 $57^{\circ} \sim 60^{\circ}$ ,  
內外徑研磨製成。

**精準度** 0.002以內

**尺寸表** 單位: mm

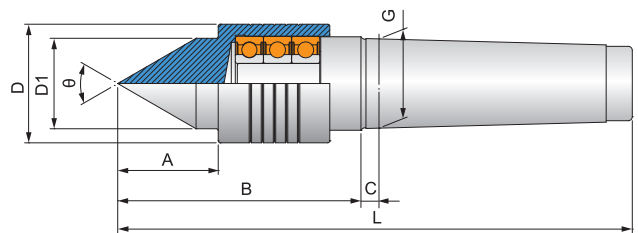

型式/外表尺寸	A	B	C	D	D1	G	L	$\theta$	軸承最高轉數	軸承軸向力(推力)
SC-92-L-2	40	105	6	48	35	17.780(MT2)	174	$60^{\circ}$	3,500 rpm	160 kg
SC-92-L-3	40	105	8	48	35	23.825(MT3)	192	$60^{\circ}$	3,000 rpm	250 kg
SC-92-L-4	40	105	9	48	35	31.267(MT4)	213	$60^{\circ}$	2,600 rpm	400 kg
SC-92-L-5	50	121	9	59	45	44.399(MT5)	256	$60^{\circ}$	2,200 rpm	800 kg

## SC-93系列 | 迴轉頂針

**適用** 一般車床使用(沒有防水功能,不適用CNC車床)。

**用途** 適用一般軸心車削加工(細長型車削加工)。

**結構** 採用合金鋼材,經熱處理硬度達 $57^{\circ} \sim 60^{\circ}$ ,  
內外徑研磨製成。

**精準度** 0.002以內

**尺寸表** 單位: mm

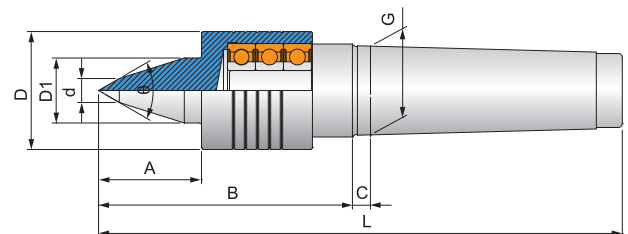

型式/外表尺寸	A	B	C	D	D1	d	G	L	$\theta$	軸承最高轉數	軸承軸向力(推力)
SC-93-L-2	51	117	6	48	32	12	17.780(MT2)	186	$60^{\circ}$	3,500 rpm	160 kg
SC-93-L-3	51	117	8	48	32	12	23.825(MT3)	204	$60^{\circ}$	3,000 rpm	250 kg
SC-93-L-4	51	117	9	48	32	12	31.267(MT4)	225	$60^{\circ}$	2,600 rpm	400 kg
SC-93-L-5	51	122	9	59	32	12	44.399(MT5)	257	$60^{\circ}$	2,200 rpm	800 kg

**備註** ■本頂針指定使用SKF-LGMT2專用潤滑油,請勿使用其他不同成分之潤滑油。

■產品型號中有“A”的表示頂針有附螺帽

■配件中的頂針子,型號有“A”的為加長型頂針子。

■徑向力數據參考:加工件重量+車削力量

■軸向力數據參考:尾座油壓壓力數據

■注油式:可添加專用SKF潤滑油,具防水性。



TSC-9662型 Y型扳手

TSC-9665型 Y型扳手 65型大子 65型沖子

## TSC-9662系列 | 附螺帽固定式頂針

- 適用** CNC車床及其他機床。
- 用途** 適用尾座迴轉型結構設計使用。
- 結構** 採用合金鋼材，經熱處理硬度達 $57^{\circ} \sim 60^{\circ}$ ，精密研磨製成。
- 配件** Y型扳手
- 精準度** 0.002以內

尺寸表 單位: mm

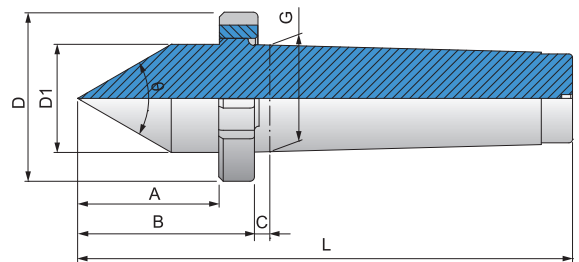

型式/外表尺寸	A	B	C	D	D1	G	L	$\theta$
TSC-9662-3A	40	51	8	53	24.1	23.825(MT3)	138	$60^{\circ}$
TSC-9662-4A	42	62	9	68	31.6	31.267(MT4)	170	$60^{\circ}$
TSC-9662-5A	59	71	9	88	45	44.399(MT5)	206	$60^{\circ}$
TSC-9662-6A	70	100	10	108	65	63.348(MT6)	290	$60^{\circ}$

## TSC-9665系列 | 替換式附螺帽固定式頂針

- 適用** CNC車床及其他機床。
- 用途** 適用尾座迴轉型結構設計使用。
- 結構** 採用合金鋼材，經熱處理硬度達 $57^{\circ} \sim 60^{\circ}$ ，內外徑研磨製成。
- 配件** Y型扳手、65型大子、65型沖子
- 精準度** 0.005以內

尺寸表 單位: mm

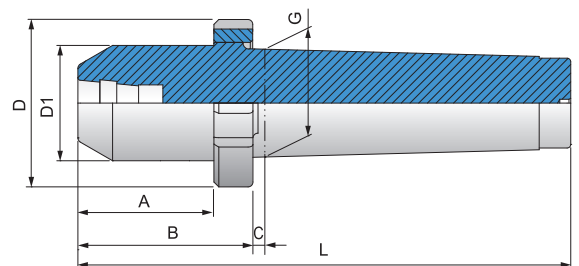

型式/外表尺寸	A	B	C	D	D1	G	L
TSC-9665-3A	30	49	8	68	31.6	23.825(MT3)	136
TSC-9665-4A	30	50	9	68	31.6	31.267(MT4)	158
TSC-9665-5A	50	68	9	68	47.3	44.399(MT5)	203

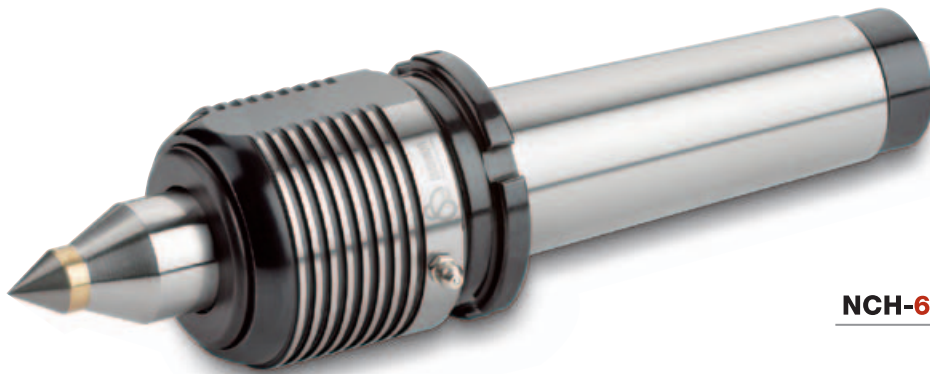

NCH-63 鎢鋼型

Y型扳手

## NCH-63 鎢鋼系列 | 鎢鋼固定式高精度迴轉頂針

**適用** CNC車床及高速車床。

**用途** 適用高速高精度軸心車削加工（細長型車削加工）。

**結構** 斜角滾珠精密級高速軸承，針狀軸承特殊設計製成。

**特點** 採用美國進口鎢鋼原料製成，不易磨損，鎢鋼焊接20m/m深、鋼性強、穩定性佳。

**配件** Y型扳手

**精準度** 0.002以內

尺寸表 單位: mm

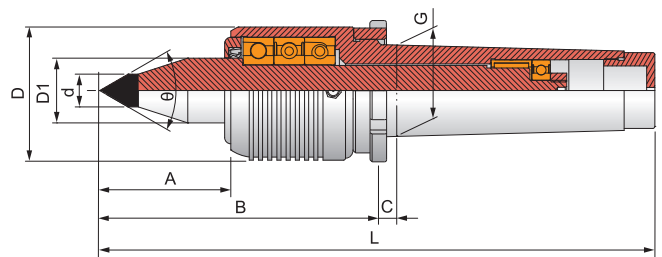

型式/外表尺寸	A	B	C	D	D1	d	G	L	$\theta$	軸承最高轉數	軸承徑向力(載重)	軸承軸向力(推力)
NCH-63-TS06-4A	55	127	9	62	31.2	6	31.267(MT4)	235	60°	12,000 rpm	2,730 kg	1,750 kg
NCH-63-TS08-4A	55	127	9	62	31.2	8	31.267(MT4)	235	60°	12,000 rpm	2,730 kg	1,750 kg
NCH-63-TS10-4A	55	127	9	62	31.2	10	31.267(MT4)	235	60°	12,000 rpm	2,730 kg	1,750 kg
NCH-63-TS16-4A	55	127	9	62	31.2	16	31.267(MT4)	235	60°	12,000 rpm	2,730 kg	1,750 kg
NCH-63-TS06-5A	55	127	9	62	31.2	6	44.399(MT5)	262	60°	12,000 rpm	2,730 kg	1,750 kg
NCH-63-TS08-5A	55	127	9	62	31.2	8	44.399(MT5)	262	60°	12,000 rpm	2,730 kg	1,750 kg
NCH-63-TS10-5A	55	127	9	62	31.2	10	44.399(MT5)	262	60°	12,000 rpm	2,730 kg	1,750 kg
NCH-63-TS16-5A	55	127	9	62	31.2	16	44.399(MT5)	262	60°	12,000 rpm	2,730 kg	1,750 kg

**備註** ■本頂針指定使用SKF-LGTM2專用潤滑油，請勿使用其他不同成分之潤滑油。

■產品型號中有“A”的表示頂針有附螺帽

■配件中的頂針子，型號有“A”的為加長型頂針子。

■徑向力數據參考:加工件重量+車削力量

■軸向力數據參考:尾座油壓壓力數據

■注油式:可添加專用SKF潤滑油，具防水性。



TSC-9662 鎢鋼型

Y型扳手



TSC-9663 鎢鋼型

Y型扳手



## TSC-9662 鎢鋼系列 | 附螺帽鎢鋼固定式頂針

**適用** CNC車床及其他機床。

**用途** 適用尾座迴轉型結構設計使用。

**結構** 採用合金鋼材，經熱處理硬度達 $57^{\circ} \sim 60^{\circ}$ ，精密研磨製成。

**特點** 採用美國進口鎢鋼原料製成，不易磨損。

**配件** Y型扳手 **精準度** 0.002以內

尺寸表 單位: mm

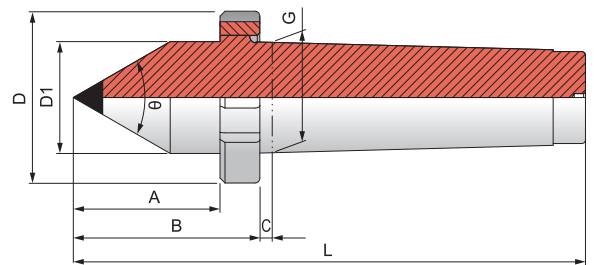

型式/外表尺寸	A	B	C	D	D1	G	L	$\theta$
TSC-9662-TS-3A	36	51	8	53	24.1	23.825(MT3)	138	$60^{\circ}$
TSC-9662-TS-4A	42	62	9	68	31.6	31.267(MT4)	170	$60^{\circ}$
TSC-9662-TS-5A	59	71	9	88	45	44.399(MT5)	206	$60^{\circ}$

## TSC-9663 鎢鋼系列 | 附螺帽鎢鋼兩段式固定頂針

**適用** CNC車床及其他機床。

**用途** 適用尾座迴轉型結構設計使用(細長型車削加工)。

**結構** 採用合金鋼材，經熱處理硬度達 $57^{\circ} \sim 60^{\circ}$ ，精密研磨製成。

**特點** 採用美國進口鎢鋼原料製成，不易磨損，鎢鋼焊接20m/m深、鋼性強、穩定性佳。

**配件** Y型扳手 **精準度** 0.002以內

尺寸表 單位: mm

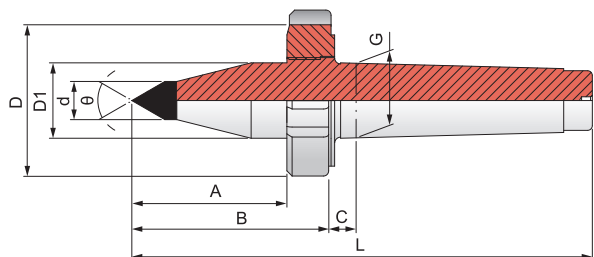

型式/外表尺寸	A	B	C	D	D1	d	G	L	$\theta$
TSC-9663-TS06-3A	60	75	8	53	24.1	6	23.825(MT3)	162	$60^{\circ}$
TSC-9663-TS08-3A	60	75	8	53	24.1	8	23.825(MT3)	162	$60^{\circ}$
TSC-9663-TS10-3A	60	75	8	53	24.1	10	23.825(MT3)	162	$60^{\circ}$
TSC-9663-TS16-3A	60	75	8	53	24.1	16	23.825(MT3)	162	$60^{\circ}$
TSC-9663-TS06-4A	65	85	9	68	31.6	6	31.267(MT4)	193	$60^{\circ}$
TSC-9663-TS08-4A	65	85	9	68	31.6	8	31.267(MT4)	193	$60^{\circ}$
TSC-9663-TS10-4A	65	85	9	68	31.6	10	31.267(MT4)	193	$60^{\circ}$
TSC-9663-TS16-4A	65	85	9	68	31.6	16	31.267(MT4)	193	$60^{\circ}$



SC-66-A-MT4

SC-66-B-40

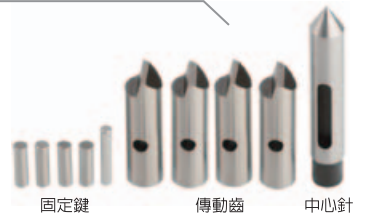

固定鍵

傳動齒

中心針

## SC-66-A系列 | 齒部替換端面浮動式傳動頂針

●標準組配件:A+C組

**適用** CNC車床、高速車床、自動送料專用機及其他機床。

**用途** 車削軸心時，免車削工件端面，每支傳動齒自動調整平均傳動力，精度穩定性佳，可正、反轉車削。

**結構** 採用機械式平衡結構特殊設計製成。

**配件** SC-66-A組: 中心針09-09; 傳動齒10-10  
SC-66-B組: 中心針09-09; 傳動齒10-13  
SC-66-C組: 中心針09-06; 傳動齒10-17

**精準度** 0.005以內

尺寸表 單位: mm

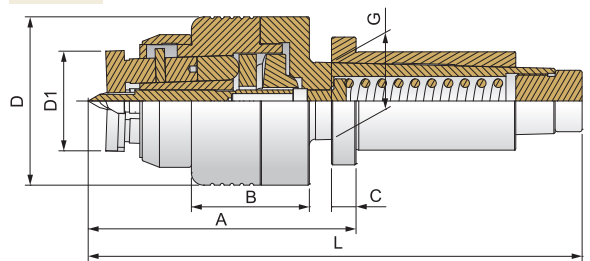

型式/外表尺寸	A	B	C	D	D1	G	L	直徑加工範圍小徑 ~ 大徑	直徑加工範圍齒外徑
SC-66-A-3A	109	48	8	68.5	33.5	23.825(MT3)	180	17 ~ 40 m/m	33 m/m
SC-66-A-3B	109	48	8	68.5	36.8	23.825(MT3)	180	15 ~ 45 m/m	39 m/m
SC-66-A-3C	109	48	8	68.5	40.5	23.825(MT3)	180	10 ~ 50 m/m	47 m/m
SC-66-A-4A	109	48	10	68.5	33.5	31.267(MT4)	203	17 ~ 40 m/m	33 m/m
SC-66-A-4B	109	48	10	68.5	36.8	31.267(MT4)	203	15 ~ 45 m/m	39 m/m
SC-66-A-4C	109	48	10	68.5	40.5	31.267(MT4)	203	10 ~ 50 m/m	47 m/m
SC-66-A-5A	112	48	10	68.5	33.5	44.399(MT5)	227	17 ~ 40 m/m	33 m/m
SC-66-A-5B	112	48	10	68.5	36.8	44.399(MT5)	227	15 ~ 45 m/m	39 m/m
SC-66-A-5C	112	48	10	68.5	40.5	44.399(MT5)	227	10 ~ 50 m/m	47 m/m

## SC-66-B-40 | 齒部替換端面浮動式傳動頂針

●標準組配件:A+C組

**適用** CNC車床、高速車床、自動送料專用機及其他機床。

**用途** 車削軸心時，免車削工件端面，每支傳動齒自動調整平均傳動力，精度穩定性佳，可正、反轉車削。

**結構** 採用機械式平衡結構特殊設計製成。

**配件** SC-66-A組: 中心針09-09; 傳動齒10-10  
SC-66-B組: 中心針09-09; 傳動齒10-13  
SC-66-C組: 中心針09-06; 傳動齒10-17

**精準度** 0.005以內

尺寸表 單位: mm

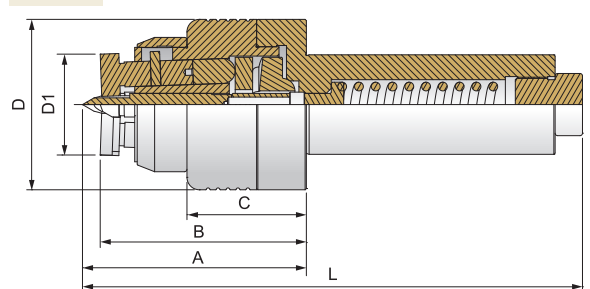

型式/外表尺寸	A	B	C	D	D1	L	直徑加工範圍小徑 ~ 大徑	直徑加工範圍齒外徑
SC-66-B-40A	92	82.7	48	68.5	33.5	203	17 ~ 40 m/m	33 m/m
SC-66-B-40B	92	82.7	48	68.5	36.8	203	15 ~ 45 m/m	39 m/m
SC-66-B-40C	92	82.7	48	68.5	40.5	203	10 ~ 50 m/m	47 m/m

**備註** ■本頂針指定使用SKF-LGMT2專用潤滑油，請勿使用其他不同成分之潤滑油。

■產品型號中有“A”的表示頂針有附螺帽

■配件中的頂針子，型號有“A”的為加長型頂針子。

■徑向力數據參考: 加工件重量+車削力量

■軸向力數據參考: 尾座油壓壓力數據

■注油式: 可添加專用SKF潤滑油，具防水性。

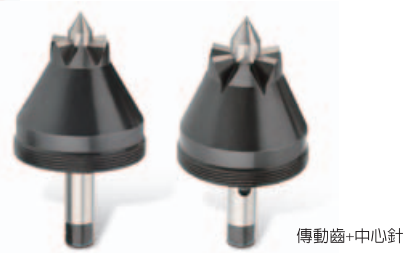

## SC-67-A 系列 | 齒部替換式端面固定傳動頂針

**適用** CNC車床、高速車床、自動送料專用機、滾齒機及其他機床。

**精準度** 0.005以內

**特點** 使用本固定傳動插式頂針可正、反轉車削，使用前須先車削工件端面，才可使用於CNC車床及其他機床，可前後同步車削工件一次加工完成。本頂針優點：頭部可更換多種尺寸，降低成本，使用方便。

**配件** 標準組配件：  
SC-67-0616  
SC-67-0820  
SC-67-1025

**注意** 本替換式端面固定齒插式傳動頂針，靠尾座足夠壓力，即可傳動車削使用，尾座壓力越高，傳動力越大。

**尺寸表** 單位: mm

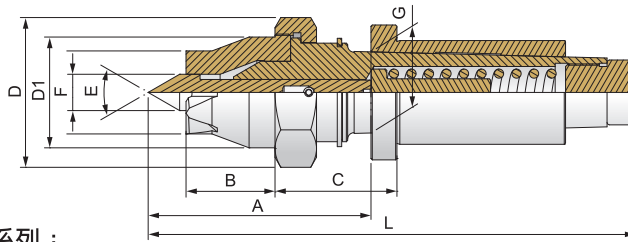

**SC-67-A-MT3 系列：**

型式/外表尺寸	A	B	C	D	D1	E	F	G	L
SC-67-A-0408	77.3	34.3	45	57	42.8	4	8	23.825(MT3)	156.3
SC-67-A-0510	77.3	34.3	45	57	42.8	5	10	23.825(MT3)	156.3
SC-67-A-0612	79.3	34.3	45	57	42.8	6	12	23.825(MT3)	158.3
SC-67-A-0616	79.3	34.3	45	57	42.8	6	16	23.825(MT3)	158.3
SC-67-A-0820	79.3	34.3	45	57	42.8	8	20	23.825(MT3)	158.3
SC-67-A-1025	84.6	34.3	45	57	42.8	10	25	23.825(MT3)	161.9
SC-67-A-1225	85.9	34.3	45	57	42.8	12	25	23.825(MT3)	161.9
SC-67-A-1432	85.9	34.3	45	57	42.8	14	32	23.825(MT3)	161.9

**SC-67-A-MT4 系列：**

型式/外表尺寸	A	B	C	D	D1	E	F	G	L
SC-67-A-0408	77.3	34.3	47	57	42.8	4	8	31.267(MT4)	179.3
SC-67-A-0510	77.3	34.3	47	57	42.8	5	10	31.267(MT4)	179.3
SC-67-A-0612	79.3	34.3	47	57	42.8	6	12	31.267(MT4)	181.3
SC-67-A-0616	79.3	34.3	47	57	42.8	6	16	31.267(MT4)	181.3
SC-67-A-0820	79.3	34.3	47	57	42.8	8	20	31.267(MT4)	181.3
SC-67-A-1025	84.6	34.3	47	57	42.8	10	25	31.267(MT4)	184.9
SC-67-A-1225	85.9	34.3	47	57	42.8	12	25	31.267(MT4)	187.9
SC-67-A-1432	85.9	34.3	47	57	42.8	14	32	31.267(MT4)	187.9

**SC-67-A-MT5 系列：**

型式/外表尺寸	A	B	C	D	D1	E	F	G	L
SC-67-A-0408	77.3	34.3	47	57	42.8	4	8	44.399(MT5)	203.3
SC-67-A-0510	77.3	34.3	47	57	42.8	5	10	44.399(MT5)	203.3
SC-67-A-0612	79.3	34.3	47	57	42.8	6	12	44.399(MT5)	205.3
SC-67-A-0616	79.3	34.3	47	57	42.8	6	16	44.399(MT5)	205.3
SC-67-A-0820	79.3	34.3	47	57	42.8	8	20	44.399(MT5)	205.3
SC-67-A-1025	84.6	34.3	47	57	42.8	10	25	44.399(MT5)	208.3
SC-67-A-1225	85.9	34.3	47	57	42.8	12	25	44.399(MT5)	211.9
SC-67-A-1432	85.9	34.3	47	57	42.8	14	32	44.399(MT5)	211.9

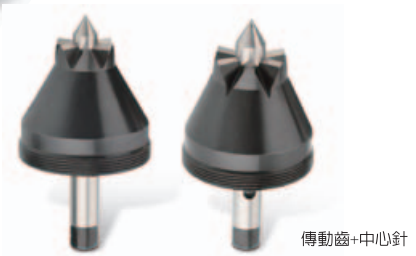

## SC-67-B-30 | 齒部替換式端面固定傳動頂針

**適用** CNC車床、高速車床、自動送料專用機、滾齒機及其他機床。

**精準度** 0.005以內

**特點** 使用本固定傳動插式頂針可正、反轉車削，使用前須先車削工件端面，才可使用於CNC車床及其他機床，可前後同步車削工件一次加工完成。  
本頂針優點：頭部可更換多種尺寸，降低成本，使用方便。

**配件** 標準組配件：  
SC-67-0616  
SC-67-0820  
SC-67-1025

**注意** 本替換式端面固定齒插式傳動頂針，靠尾座足夠壓力，即可傳動車削使用，尾座壓力越高，傳動力越大。

**尺寸表** 單位: mm

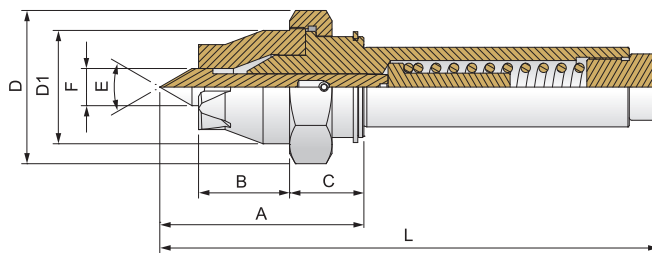

型式/外表尺寸	A	B	C	D	D1	E	F	L
<b>SC-67-B-0408</b>	68.3	34.3	28	57	42.8	4	8	179.3
<b>SC-67-B-0510</b>	68.3	34.3	28	57	42.8	5	10	179.3
<b>SC-67-B-0612</b>	70.3	34.3	28	57	42.8	6	12	181.3
<b>SC-67-B-0616</b>	70.3	34.3	28	57	42.8	6	16	181.3
<b>SC-67-B-0820</b>	70.3	34.3	28	57	42.8	8	20	181.3
<b>SC-67-B-1025</b>	73.9	34.3	28	57	42.8	10	25	184.9
<b>SC-67-B-1225</b>	76.9	34.3	28	57	42.8	12	25	187.9
<b>SC-67-B-1432</b>	76.9	34.3	28	57	42.8	14	32	187.9

**備註** ■本頂針指定使用SKF-LGMT2專用潤滑油，請勿使用其他不同成分之潤滑油。

■產品型號中有“A”的表示頂針有附螺帽

■配件中的頂針子，型號有“A”的為加長型頂針子。

■徑向力數據參考：加工件重量+車削力量

■軸向力數據參考：尾座油壓壓力數據

■注油式：可添加專用SKF潤滑油，具防水性。



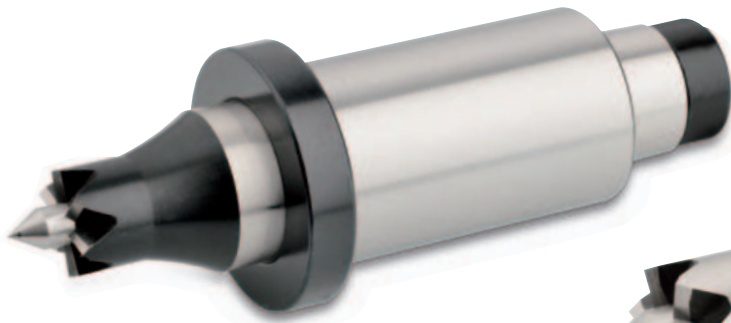

F67-A型

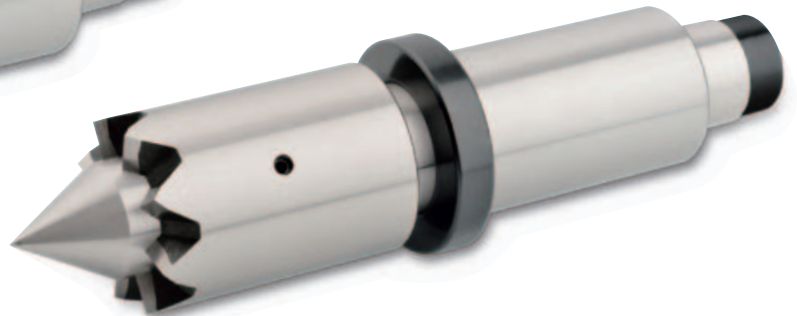

F67-B型

## F67系列 | 端面固定傳動頂針

**適用** CNC車床、高速車床、滾齒機及其他機床。

**特點** 使用本固定傳動插式頂針可正、反轉車削，使用前須先車削工件端面，才可使用，可前後同步車削工件一次加工完成。

**注意** 使用本端面固定齒插式傳動頂針，靠尾座足夠壓力，即可傳動車削使用，尾座壓力越高，傳動力越大。

**配件** MT4套筒    **精準度** 0.005以內

**尺寸表** 單位: mm

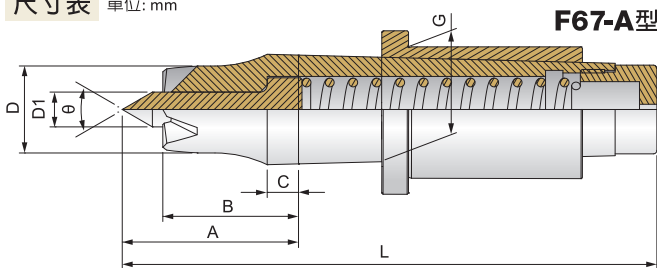

F67-A型

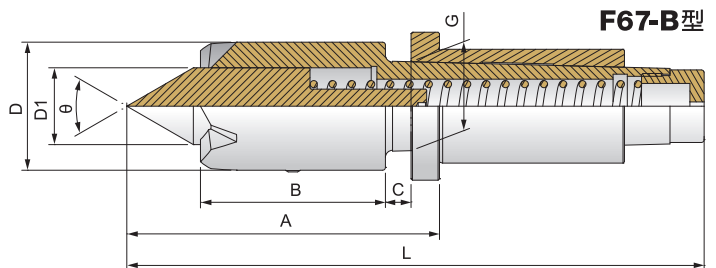

F67-B型

**F67-A型系列：**

型式/外表尺寸	A	B	C	D	D1	G	L	$\theta$
<b>F67-0408-4</b>	45	39	9	8	4	31.267(MT4)	147	60°
<b>F67-0510-4</b>	46	39	9	10	5	31.267(MT4)	148	60°
<b>F67-0612-4</b>	47	39	9	12	6	31.267(MT4)	149	60°
<b>F67-0616-4</b>	47	39	9	16	6	31.267(MT4)	149	60°
<b>F67-0820-4</b>	49	39	9	20	8	31.267(MT4)	151	60°
<b>F67-0832-4</b>	49	39	9	32	8	31.267(MT4)	151	60°
<b>F67-1025-4</b>	51	39	9	25	10	31.267(MT4)	153	60°
<b>F67-1228-4</b>	53	39	9	28	12	31.267(MT4)	155	60°
<b>F67-1432-4</b>	54	39	9	32	14	31.267(MT4)	156	60°

**F67-B型系列：**

型式/外表尺寸	A	B	C	D	D1	G	L	$\theta$
<b>F67-1836-4</b>	102	65	10	36	18	31.267(MT4)	195	60°
<b>F67-2240-4</b>	107	67	10	40	22	31.267(MT4)	200	60°
<b>F67-2745-4</b>	115	70	10	45	27	31.267(MT4)	207	60°



附Y型扳手

## TSC-80系列 | 傘型重負荷迴轉頂針

- 適用** CNC車床、高速車床及其他機床。
- 用途** 適用大孔徑軸心重力車削加工。
- 結構** 頭部使用合金鋼材，經熱處理，內、外研磨製成，軸承採用重力型設計製成。
- 配件** Y型扳手
- 精準度** 0.002以內

尺寸表 單位: mm

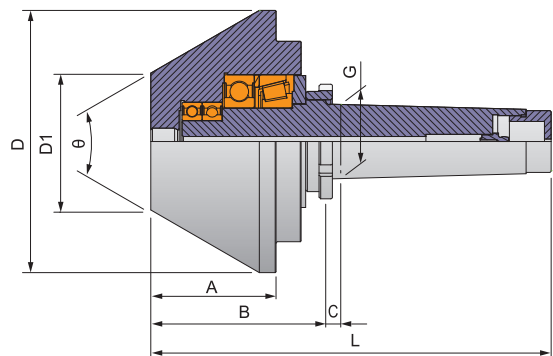

型式/外表尺寸	A	B	C	D	D1	G	L	$\theta$	軸承最高轉數	軸承徑向力(載重)	軸承軸向力(推力)
<b>TSC-80-3"-4A</b>	85	100	9	77	30	31.267(MT4)	208	60°	2,500 rpm	2,200 kg	2,500 kg
<b>TSC-80-4"-4A</b>	80	95	9	107	49	31.267(MT4)	203	60°	2,500 rpm	2,200 kg	2,500 kg
<b>TSC-80-5"-4A</b>	95	110	9	127	52	31.267(MT4)	218	60°	2,200 rpm	3,200 kg	3,800 kg
<b>TSC-80-6"-4A</b>	100	115	9	157	82	31.267(MT4)	223	60°	2,200 rpm	3,200 kg	3,800 kg
<b>TSC-80-8"-4A</b>	125	140	9	207	107	31.267(MT4)	248	60°	2,000 rpm	5,300 kg	5,600 kg
<b>TSC-80-3"-5A</b>	85	100	9	77	30	44.399(MT5)	235	60°	2,500 rpm	2,200 kg	2,500 kg
<b>TSC-80-4"-5A</b>	80	95	9	107	49	44.399(MT5)	230	60°	2,500 rpm	2,200 kg	2,500 kg
<b>TSC-80-5"-5A</b>	95	110	9	127	52	44.399(MT5)	245	60°	2,200 rpm	3,200 kg	3,800 kg
<b>TSC-80-6"-5A</b>	100	115	9	157	82	44.399(MT5)	250	60°	2,200 rpm	3,200 kg	3,800 kg
<b>TSC-80-8"-5A</b>	125	140	9	207	107	44.399(MT5)	275	60°	2,000 rpm	5,300 kg	5,600 kg
<b>TSC-80-10"-5A</b>	125	140	9	257	157	44.399(MT5)	275	60°	2,000 rpm	5,300 kg	5,600 kg
<b>TSC-80-12"-5A</b>	125	140	9	306	206	44.399(MT5)	275	60°	2,000 rpm	5,300 kg	5,600 kg
<b>TSC-80-5"-6A</b>	95	114	10	127	52	63.348(MT6)	304	60°	2,200 rpm	3,200 kg	3,800 kg
<b>TSC-80-6"-6A</b>	100	119	10	157	82	63.348(MT6)	309	60°	2,200 rpm	3,200 kg	3,800 kg
<b>TSC-80-8"-6A</b>	125	144	10	207	107	63.348(MT6)	334	60°	2,000 rpm	5,300 kg	5,600 kg
<b>TSC-80-10"-6A</b>	125	144	10	257	157	63.348(MT6)	334	60°	2,000 rpm	5,300 kg	5,600 kg
<b>TSC-80-12"-6A</b>	125	144	10	306	206	63.348(MT6)	334	60°	2,000 rpm	5,300 kg	5,600 kg

備註 ■本頂針指定使用SKF-LGMT2專用潤滑油，請勿使用其他不同成分之潤滑油。

■產品型號中有“A”的表示頂針有附螺帽 ■配件中的頂針子，型號有“A”的為加長型頂針子。

■徑向力數據參考:加工件重量+車削力量 ■軸向力數據參考:尾座油壓壓力數據 ■注油式:可添加專用SKF潤滑油，具防水性。



TSC-96880型



TSC-880-3"



TSC-880-4"



TSC-880-5"



TSC-880-6"

## TSC-96880系列 | 替換式傘型固定頂針

**適用** CNC車床及其他機床。

**用途** 適用大孔徑車削，配合尾座迴轉型結構設計使用。

**配件** Y型扳手

**精準度** 0.005以內

**尺寸表** 單位: mm

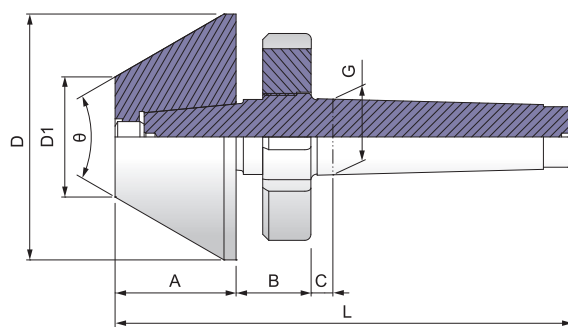

型式/外表尺寸	A	B	C	D	D1	G	L	$\theta$
<b>TSC-96880-3"-3A</b>	50	31	8	76.2	24.2	23.825(MT3)	168	60°
<b>TSC-96880-4"-3A</b>	50	31	8	101.6	49.6	23.825(MT3)	168	60°
<b>TSC-96880-5"-3A</b>	50	31	8	127	75	23.825(MT3)	168	60°
<b>TSC-96880-6"-3A</b>	50	31	8	152.4	100.4	23.825(MT3)	168	60°
<b>TSC-96880-3"-4A</b>	50	31	9	76.2	24.2	31.267(MT4)	189	60°
<b>TSC-96880-4"-4A</b>	50	31	9	101.6	49.6	31.267(MT4)	189	60°
<b>TSC-96880-5"-4A</b>	50	31	9	127	75	31.267(MT4)	189	60°
<b>TSC-96880-6"-4A</b>	50	31	9	152.4	100.4	31.267(MT4)	189	60°

**備註** ■ 本頂針指定使用SKF-LGMT2專用潤滑油，請勿使用其他不同成分之潤滑油。

■ 產品型號中有“A”的表示頂針有附螺帽

■ 配件中的頂針子，型號有“A”的為加長型頂針子。

■ 徑向力數據參考: 加工件重量+車削力量

■ 軸向力數據參考: 尾座油壓壓力數據

■ 注油式: 可添加專用SKF潤滑油，具防水性。

## 頂針

### ▶ 48小子系列



48-06 48-08 48-10 48-12.7 48-32

### ▶ 內孔型頂針子



61-10/14 61-25/30 65-12/16 65-25/30

內孔型頂針子皆提供多種尺寸，可依需求選購。

### ▶ 61中子系列



61-06 61-08 61-10 61-15 61-35

### ▶ 一字型頂針子



61-1-08 65-1-10

一字型頂針子皆提供多種尺寸，可依需求選購。

### ▶ 65大子系列



65-06 65-08 65-10 65-15 65-35

### ▶ 加長型頂針子



61-10A 65-10A

加長型頂針子皆提供多種尺寸，可依需求選購。

## 66系列-傳動齒

單位: mm

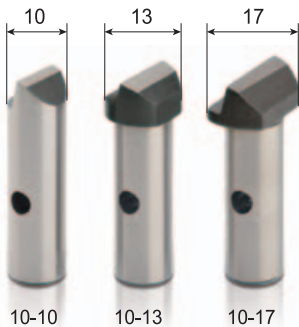

10-10 10-13 10-17

傳動齒每個型號4入/組

## 66系列-中心針

單位: mm

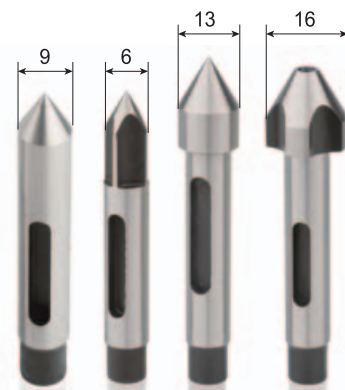

09-09 09-06 09-13 09-16

## 頂針專用油



SKF-LGMT2

注油式頂針可添加專用SKF潤滑油，具防水性，可延長頂針使用壽命。

## 套筒

### ▶ MT3套筒 MT4套筒 MT5套筒



# 活動頂針 (附鎖緊螺帽) 使用方法

1. 插入尾座軸孔前先擦拭頂針錐柄，並將鎖緊螺帽旋靠頂心柄。

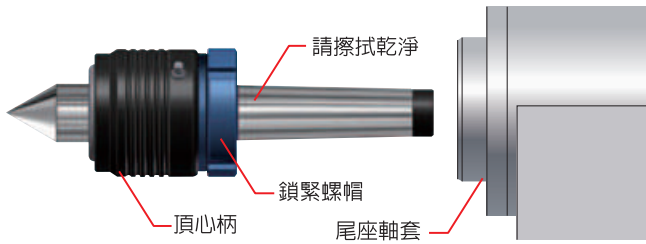

2. 請將頂針錐柄插入尾座軸孔。

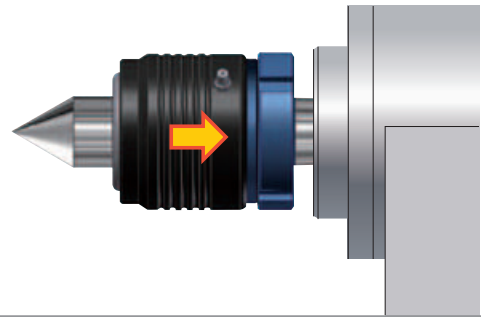

3. 再將鎖緊螺帽以手旋轉貼合尾座軸套端面。

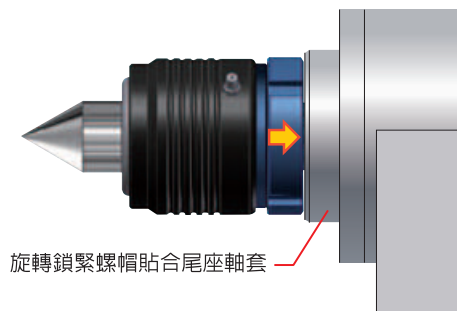

4. 退出活動頂針時，以所附扳手旋轉螺帽。

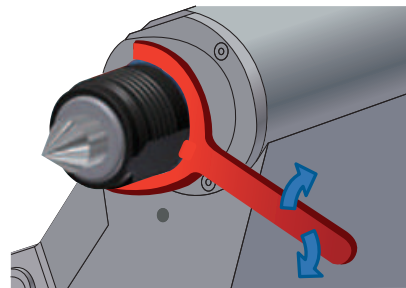

## 頂針附螺帽重要性

■ 備註: 紅線區為徑向力受力區

### 一般頂針受力圖

1. 長時間使用後，尾座軸套內孔易成喇叭口。

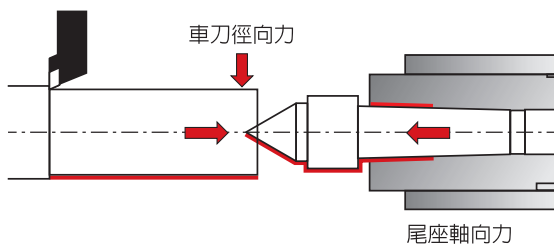

### 使用附螺帽頂針受力圖

1. 頂針之螺帽加大接觸受力面積，減低尾座軸套受力，使軸套內孔不會變成喇叭口。

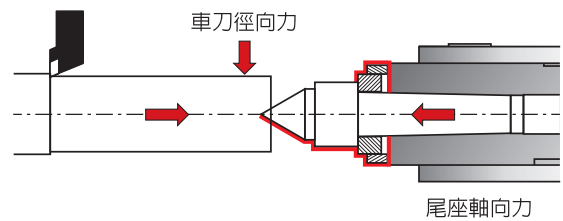

2. 熱影響內孔會隨著溫度上升擴大，冷機時頂針拔不出來。

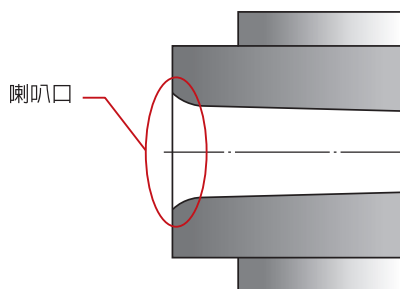

2. 有效防止溫度上升錐度擴大使頂針插的更深，冷機時頂針容易取出。

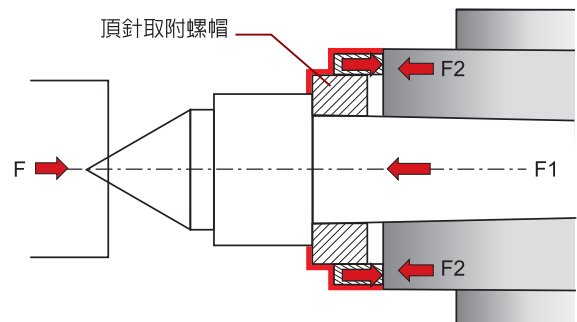



### Q1 頂針主體剖半的作用

**ANS:** 小徑車削加工時，刀座不易碰撞頂針 (閃刀座作用)



### Q2 油嘴的優點 (可舊油換新油，延長頂針壽命)

**ANS:** 因頂針本身無動力，需靠頂針孔傳動，油封需鬆配，無法緊配，導致無法百分之百防水，切削時切削液會滲入內部，導致頂針壽命減短，此時可以利用油嘴換油把切削液排出，則此頂針可延長4倍以上壽命。

換油方式：頂針連續使用8小時或加工完後不使用時，讓頂針頂住工件慢速旋轉約100~200轉，然後將頂針專用潤滑油注入油嘴，讓舊油與切削液從出油孔排出直到乾淨的油流出為止，然後將頂針外部切削液擦乾淨。

- 本頂針指定使用 **SKF LGMT2** 專用油。

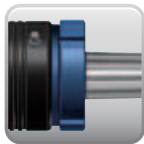

### Q3 頂針附螺帽的優點

**ANS:** 附螺帽頂針與尾座套筒錐度結合後，將螺帽轉至套筒平面貼合，將會加強頂針與尾座套筒的鋼性，使套筒錐度內孔不會造成橢圓孔，能有效防止頂針錐度往內擠壓，可達到容易拆解。



### Q4 新品頂針與尾座套筒無法緊密貼合問題

**ANS:** 此現象是新機台才會有的問題。請將頂針錐柄及尾座套筒內孔錐度上所殘留油漬務必擦拭乾淨為止，再重新安裝頂針，才不會導致無法貼合。



### Q5 頂針尖部容易磨損原因

**ANS:** 頂針本身無動力，尾座壓力不夠，會導致工件與頂針無法同步轉動，造成頂針尖部容易磨損。



### Q6 為什麼頂針會發燙，甚至會冒煙

**ANS:** 本公司所製造的每支活動頂針，軸承設計採高預壓值緊密配製，加上使用時熱脹冷縮之原理，故在高速旋轉所產生的溫度會達50度上下，加工時切削液噴在頂針上會有冒煙現象 (屬於正常現象)，軸承經磨合期穩定後溫度就會下降，才不會有鬆動不穩定的情形產生，因此使用壽命更加延長。

一般頂針不發燙的原因是因為軸承採用預壓值鬆配配製，其缺點是經使用一段期間，磨合期過後軸承就會產生鬆動導致車削尺寸不穩定會有鈍刀的情形，因此軸承易損壞壽命會減短。



### Q7 新品頂針剛使用時會有漏油現象

**ANS:** 頂針製造完成包裝前，會將頂針注滿潤滑油，所以新品使用時，軸承高速旋轉，會將多餘的油從油孔排出，才會有漏油，這是正常現象。

如頂針有故障後，請勿自行拆解，本公司製造頂針已有30餘年技術與經驗，可研發各類客製型特殊頂針，國內外任何廠牌均可維修。



# 高精密頂針 · 在台灣順成

台灣順成頂針科技有限公司創立30餘年來，專業生產精密頂針，其深厚的研發製造經驗成就台灣第一的高品質，獨攬國內最高的市佔率，並榮獲國內各大機床廠肯定採用一致讚譽，儼然是「品質、穩定、信賴」的代名詞。

公司草創初期，負責人莊增信勇於挑戰嚴峻的市場環境，打破過去台灣各大機床廠及各大廠商不願使用國產頂針的習慣，開闢國內市場的新局面，如此革命性的發展來自台灣順成的堅持與創新。他積極與各大機床廠合作，並成為國內首位開發螺帽退出型技術的頂針廠商，達到容易拆卸、擋頂針正方向止推的革命性改良，大幅提升機床工作效率和穩定性，優異的表現讓台灣廠商刮目相看，一舉躍升台灣第一頂針品牌。

台灣順成的品質媲美國際大廠，價格又極具優勢，並提供客製化服務，以30餘年的老經驗提供客戶最佳的頂針產品，是最值得信賴的好夥伴。

台灣順成是國家工業歷史的縮影，白手起家、兢兢業業，以勤勉、誠信的精神服務每一位客戶，售後提供專業技術諮詢和協助維修，用心看得見。台灣順成未來著眼於國際市場，不忘草創時筚路藍縷的精神，不斷砥礪自我，與台灣機械產業共同成長、永續經營，提供世界各地客戶最好的品質與服務。



## 交給順成 · 一定放心

建立標準化的生產流程，採用「CNC內外徑同步研磨機」與「CNC內徑研磨機」加工生產，每支頂針的預壓值相同，經磨合期後頂針軸承間隙能完美緊密配合，為客戶提供高速、高精度車削加工環境的精湛表現。

Scan Now



連結網頁